

## お手入れ方法

間違ったお手入れ方法や保管方法は本製品の寿命を縮めます。使用後や保管時は以下の点を参考にしてください。

- 使用後は、泥汚れなどをあらかじめ水洗いし、陰干して乾燥後に収納してください。汚れたまま、あるいは濡れたまま長時間放置するとカビの発生する可能性があり、また生地も劣化しやすくなります。
- ドライクリーニングや洗濯機による洗濯はできません。生地を傷める恐れがあります。
- ジッパーの動きが固くなりましたら、別売りのスムーズスライダー™やローソクの口を塗ると回復します。
- ポールやペグは汚れを濡れタオルで拭き取った後、機械油を薄く塗っておきます。ポールは接合部にのみ塗布します。

## 保管方法

- 本製品を長期間使用せずに保管する場合は、なるべくゆるくたたみ、直射日光の当たらない風通しの良い場所に保管してください。付属の収納袋は、携行性を重視しているため、きつめにたたまいと入らないので使用を避けてください。
- 火のそばや暖房器具のそばなどの高温になる所に置かないでください。変形や損傷の原因になります。

## 廃棄方法

- 廃棄方法は自治体の収集方法に従ってください。

## アフターサービス

お問い合わせいただきました本製品は万全を期して製造しておりますが、万一不備な点がございましたら、お問い合わせいただいた販売店、もしくは下記の弊社窓口までご連絡ください。

製造上の欠陥による不具合の場合は無償で交換させていただきます。なお、修理、交換等の要否につきましては、弊社の裁量にて判断させていただきます。

なお、以下のような原因での破損、不良につきましては保証いたしませんのでご了承ください。

- 本製品の誤った使用方法によるもの
- 間違ったお手入れ、保管方法、経年変化による素材劣化
- 乱暴な取り扱いによるもの
- その他、製造上の欠陥以外の原因によるもの

破損時は弊社にて診断をして、修理が可能な場合はご要望により有償にて修理させていただきます。

## 対応製品

本製品には下記製品が対応しています。必要に応じてお求めください。

- レクタタープ
- メインポール：アルミタープポール210(2本)
- サブポール：アルミタープポール120(4本)

※本製品を単体で設営する際は、張り綱(長×2本、短×4本)、ペグ×8本が必要です。

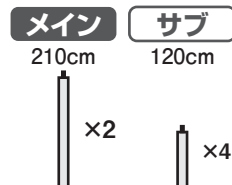

## 仕様

### 寸法

※図中の単位はcmです。

### 構成

- レクタタープ オプションメッシュ
- レクタタープ オプションメッシュ
- 本体 1、収納袋(本体用) 1、アルミペグ 19cm×8本、収納袋(ペグ用) 1
- ※ポールは付属していません。

### 素材

- 本体：40デニール・ナイロン・メッシュ [難燃加工]

## その他

本製品の仕様、デザインは予告なく変更されることがあります。また、重量などのスペックには誤差が生じる場合があります。

株式会社 **モンベル** 本社 〒550-0013 大阪市西区新町2-2-2 <https://www.montbell.jp/>  
商品についてのお問い合わせはカスタマー・サービスまで Tel.06-6531-3544 フリーコール:0088-22-0031

# mont-bell

## 取扱説明書

# レクタタープ オプションメッシュ

## Rectangle Tarp Optional Mesh Screen

この度はお買いあげいただき、誠にありがとうございます。この取扱説明書(以下「本説明書」といいます)は本製品の正しい取扱方法を説明しています。ご使用前に本説明書をよくお読みいただき、正しい使用方法をご確認ください。

なお、ご不明な点等ございましたら、販売店もしくは(株)モンベル カスタマー・サービスまでお問い合わせください。本説明書は大切に保管してください。

## 特長

本製品は、レクタタープに取り付けられるオプションの蚊帳です。レクタタープに取り付けず単体で使用することもできます。※レクタタープは別売です。

## 各部の名称

本製品をレクタタープ(別売)へ取り付け  
(メインポール、サブポール使用 ※すべて別売)

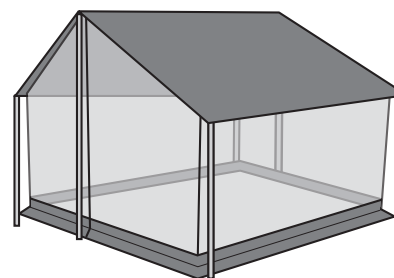

本製品単体での設営  
(メインポール、サブポール、張り綱、ペグ使用 ※すべて別売)

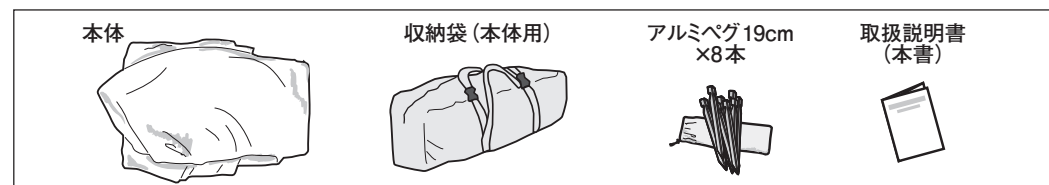
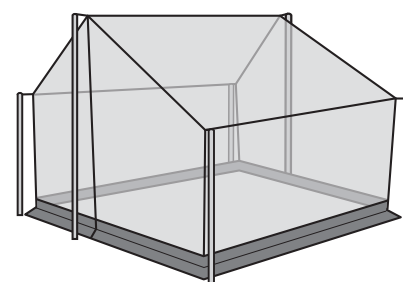

## 安全上の注意 必ずお読みください

※レクタタープ本体の取扱説明書に記載の注意事項を必ずお読みください。

**危険** 人が死亡または重傷を負う危険が差し迫って生じることが想定される内容です。

- 本製品内や本製品の近くでは、絶対に火気を使用しないでください。火災や一酸化炭素中毒の恐れがあります。

**警告** 場合により人が死亡または重傷を負う可能性が想定される内容です。軽傷または物的損害が発生する頻度が高いことが想定される内容です。

- 本製品を設営される際は、周囲の環境や気象条件などを充分考慮し、安全を確認してください。
- 本製品の改造や分解などは絶対にしないでください。性能が損なわれ、十分に保護能力が発揮できない恐れがあります。

- 使用前は毎回必ず点検をしてください。老朽化が認められる場合や損傷が認められたり、疑わしい場合は直ちに本製品の使用を中止してください。本来の性能が発揮できない恐れがあります。
- 正しいお手入れ方法、保管方法を守ってください。誤ったお手入れや保管方法を行うと、本来の性能を発揮できない恐れがあります。

**⚠ 注意** 人が傷害を負ったり物的損害の発生が想定される内容です。

- 稜線上や大木の近く、広い草原では落雷に注意してください。
- キャンプ場やキャンプ許可地以外では使用しないでください。
- 設営地はできるだけ平坦で、危険のない場所を選んでください。
- 使用の際は必ずペグと張り綱で固定してください。砂地や雪上では付属のペグが使用できない場合があります。あらかじめ設営する場所の地面の状態を確認してください。
- 本製品は太陽光線の紫外線により生地が劣化しますので、常設用として使用し続けしないでください。
- 硫黄ガスが発生する温泉地等での使用は、生地の劣化を促進させますのでご注意ください。
- 各パーツや付属のペグには鋭利な部分があります。取扱いにご注意ください。
- ポールを伸ばす際は周囲に十分に注意してください。近くに人がいないことを確認してください。
- 小さいお子さまに組立てや、ペグ打ちの作業をさせないでください。
- アルミタープポール210(メイン)と120(サブ)のみ併用可能です。それ以外の長さのポールは使用しないでください。

## ■ 使用前の点検

- 生地に破れがないか
- ジッパーに破損がないか

## ■ 使用方法

### ○ 設営方法(レクタタープへの取り付け方)

新しい製品に慣れるため、実際にフィールドへ出かける前に、必ず試し張りを行ってください。

- ①レクタタープ(別売)を設営します。  
メインポール:アルミタープポール210(別売)  
サブポール:アルミタープポール120(別売)

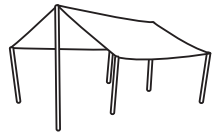

- ②本製品をレクタタープの下に広げます。  
本製品天頂部のトグルをレクタタープ天頂部のリングに、本製品四隅のトグルをレクタタープ四隅のリングに掛けます。

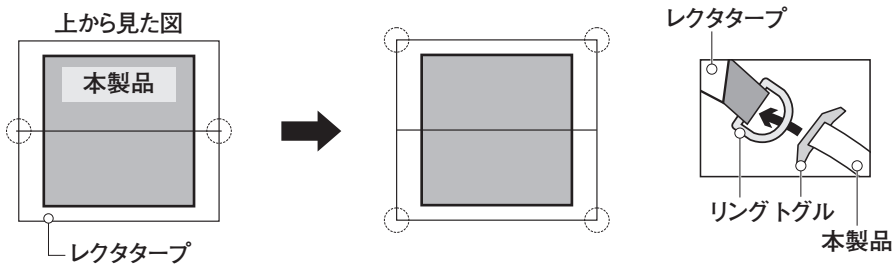

- ③本製品の底面(内側)の8カ所に設けられたペグ用ループをペグで留めます。

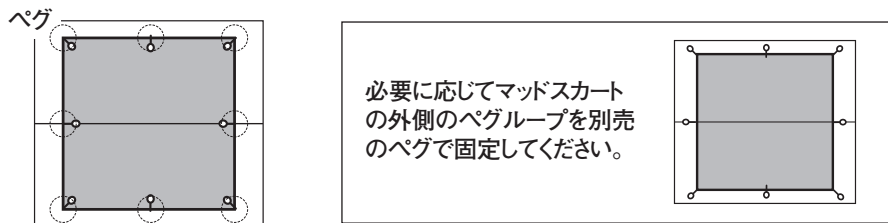

2

### ○ 本製品単体での設営方法

- ①本製品、メインポール用張り綱(別売)、アルミタープポール210(別売)、ペグ(別売)を図のように地面に広げます。

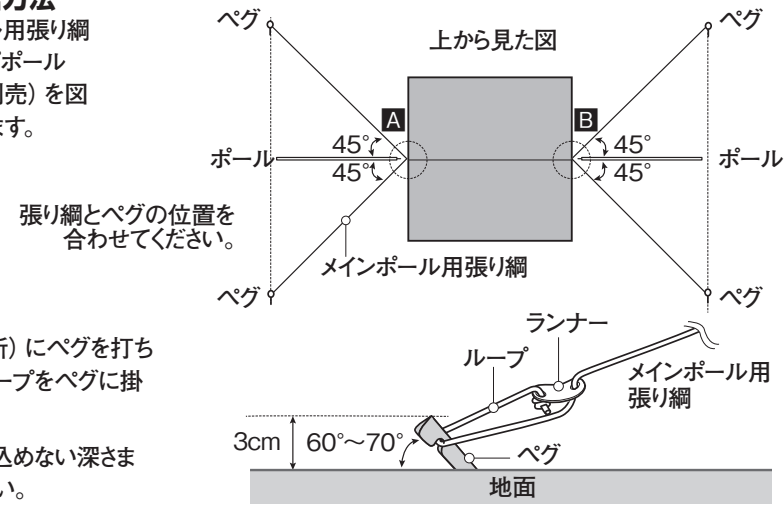

- ②①の図の位置(4カ所)にペグを打ち込みます。張り綱のループをペグに掛けます。

※ペグはこれ以上打ち込めない深さまで、打ち込んでください。

- ③ポール先端に本製品天頂部のポール受け、張り綱のループの順に掛け、ポールを①のA、Bの場所に垂直になるように立てます。

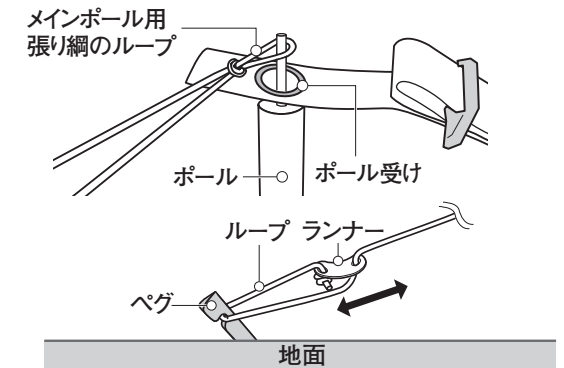

- ④ポールを垂直に立てたら、ポールを安定させるために、張り綱の4カ所のランナーを調節します。

- ⑤四隅の対角線上にペグを打ち込み、サブポール用張り綱(別売)のループをペグにかけます。(②参照)

- ⑥ポール先端に四隅のポール受け、サブポール用張り綱(別売)の順に掛け、ポールを⑤のCの場所に垂直になるように立てます。(③参照)

- ⑦本製品がしっかりと張るように、すべての張り綱のランナーを調節します。(④参照)

- ⑧底面(内側)の8カ所に設けられたペグ用ループをペグで留めます。

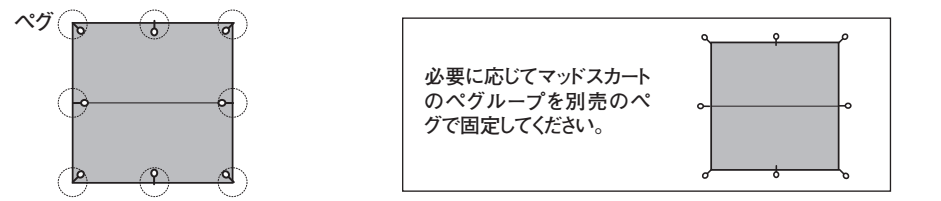

3

## Care

- Wash away stains and soiling with water. Avoid direct sunlight and allow to air dry in a cool well-ventilated area. If stored wet or soiled, mold can grow and the fabric can start to prematurely deteriorate.
- Do NOT machine wash or dry clean the product. This can damage the product's fabric.
- If zipper movement becomes stiff, use Smooth Slider (sold separately) or candle wax to restore functionality.
- Use a damp cloth to clean poles and pegs. Afterwards, apply a lubricant. For poles, only lubricate the joints.

## Storage

- When storing for an extended period of time, store loosely in a well ventilated, cool, dry place out of direct sunlight. Tents and tarps are NOT designed to be stored long term in their carrying case and should only be used for transport.
- To prevent deformation and damage, do NOT store near heat sources.

## Warranty

Montbell's warranty covers all defects in materials and workmanship to the original owner for the lifetime of the product. If a product ever fails due to a manufacturing defect, Montbell will repair the product, or replace it, at Montbell's discretion. This warranty does not cover damage(s) caused by accident, improper care, negligence, misuse, alterations or normal wear and tear. Damage(s) not covered under warranty will be repaired at a reasonable rate. If you would like to make a warrant inquiry, please contact Montbell Customer Service or the store of original purchase.

## Compatibility

Products compatible with this product. Purchase as needed.

- Rectangle Tarp
  - Main pole: Aluminum Tarp Pole 210 (2pcs)
  - Sub pole: Aluminum Tarp Pole 120 (up to 4pcs)
- \*The following components are required to pitch this product by itself: guylines (2x long, 4x short), 8 pegs.

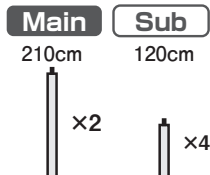

## Specifications

### Dimensions

- Rectangle Tarp Optional Mesh Screen #1122795

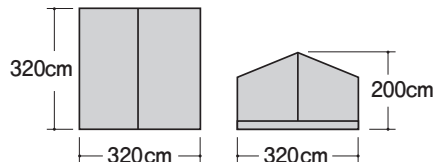

### Contents

- Rectangle Tarp Optional Mesh Screen  
1x Body, 1x Carrying case, 8x Aluminum peg (19cm), 1x Stuff sack for pegs and guylines  
\*Poles sold separately.

### Materials

- Body: 40-denier nylon mesh (flame retardant)

All product specifications and design are subject to change without prior notice. Actual product specifications may vary.

montbell Co.,Ltd.

2-2-2 Shinmachi, Nishi-ku, Osaka 550-0013 JAPAN  
www.montbell.com

# montbell

## User's Manual

# Rectangle Tarp Optional Mesh Screen

## Rectangle Tarp Optional Mesh Screen

Thank you for purchasing this product. Before using, please carefully read this manual for instructions on the proper care and usage of this product.

If you have any questions regarding this product, please contact Montbell Customer Service or the store of original purchase. Keep this manual for future reference.

## Description

Keeps out mosquitoes while attached to the Rectangle Tarp (sold separately) or when used by itself.

## Components

Attached to the Rectangle Tarp (sold separately) equipped with main and sub poles (sold separately)

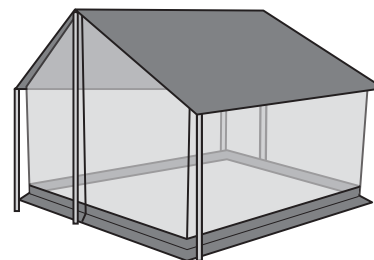

Pitched by itself (Main poles, sub poles, guylines, and pegs sold separately)

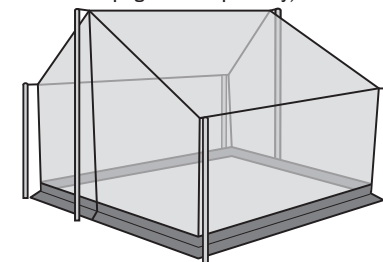

Body

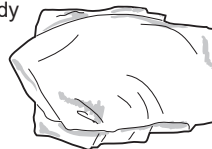

Carrying case

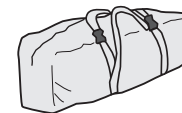

8x Aluminum peg 19cm



User's manual



## Safety Warnings! Please read carefully.

\*Read the safety warnings in the user's manual for the Rectangle Tarp.

**DANGER!** Under certain conditions, use of this product can result in major injury or death.

○ NEVER use fire inside or near this product. May result in a fire or carbon monoxide poisoning.

**WARNINGS!** Under certain conditions, use of this product can result in injury, death, or property damage.

○ When selecting a campsite, check the safety of the surrounding area and be aware of weather conditions.

○ Do NOT modify or alter this product. Improper modifications and alterations can damage the product and impair functionality.

○ Prior to use, check the product's condition and stop using immediately if you notice any deterioration from age/use, damage or irregularities.

○ Please follow recommended care and storage instructions. Improper care and storage can lead to a decrease in performance.

**CAUTION!** Under certain conditions, use of this product can result in injury or property damage.

- Be careful of lightning in the mountains, when close to trees or in open fields.
- Pitch tents, tarps, or shelter only at designated campsites.
- Choose a campsite free of danger and as level as possible.
- Use pegs and guylines to stake your tent, tarp, or shelter at all times. Pegs may not be suitable for all ground conditions, such as sand or snow. Before pitching, check ground conditions to see if staking pegs is possible.
- Ultraviolet rays from the sun may damage the product's fabric. Leaving the product outside for extended periods of time may cause the product to deteriorate rapidly.
- Sulfur gas from natural hot springs can also shorten the product's lifespan.
- Be careful when handling pegs or parts included with the product as they can have sharp edges.
- When assembling the pole, make sure the area is clear and be careful of other people in the area.
- Do NOT allow children to assemble the poles or stake pegs.
- This product can only be used with Aluminum Tarp Pole 210 (main pole) and 120 (sub pole). Do NOT use any other poles.

**■ Prior to use, inspect this product for:** Stop using immediately if you notice any irregularities.

- Tears and damage
- Zipper damage

**■ Directions**

○ **Attaching to the Rectangle Tarp**

Before using this product for the first time, practice pitching the product to familiarize yourself with the product and its features.

- ① Pitch the Rectangle Tarp (sold separately).  
Main poles: Aluminum Tarp Pole 210 (sold separately)  
Sub poles: Aluminum Tarp Pole 120 (sold separately)



- ② Lay out this product underneath the Rectangle Tarp. Connect the two roof ridge and four corner toggles on this product to the corresponding rings on the Rectangle Tarp.

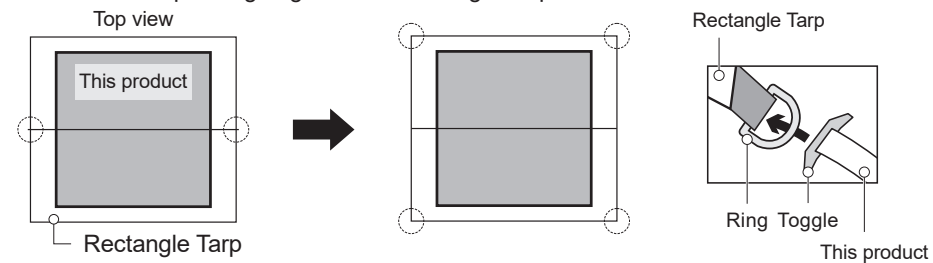

- ③ Peg down this product using the loops located on the inner, bottom side.

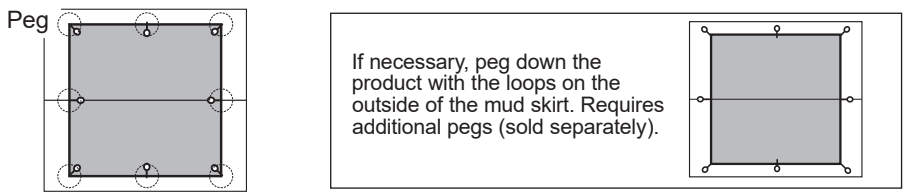

**2**

○ **Pitching by itself**

- ① As shown in the figure, lay out this product with the following sold separately components; main pole guylines, main poles, and pegs.

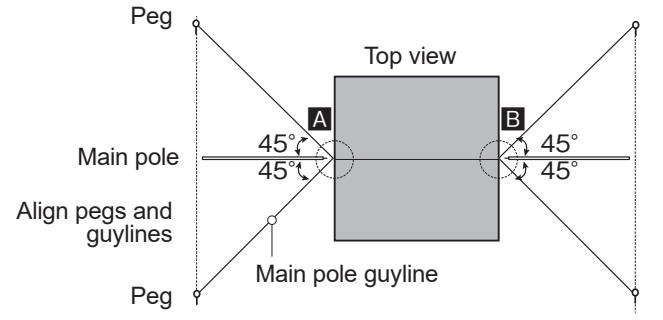

- ② Stake pegs into the ground in the four locations shown in step ①. Attach the guyline loops to the pegs.  
\*Stake pegs into the ground as deep as possible.

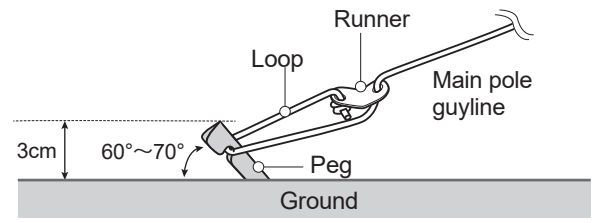

- ③ Place the roof grommets on the tip of the main poles followed by the main pole guyline loops. Then stand each pole vertically on the ground at points A and B shown in step ①.

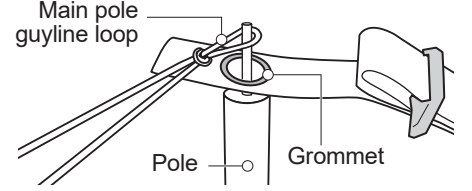

- ④ Once the poles are vertical, adjust the four runners to tension the guylines and stabilize the poles.

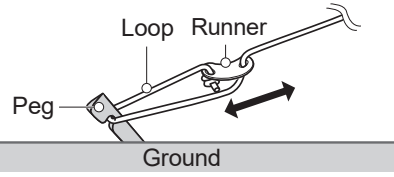

- ⑤ Stake pegs into the ground along the diagonal lines of the four corners. Attach the sub pole guyline loops (sold separately) to the pegs. (See step ②)

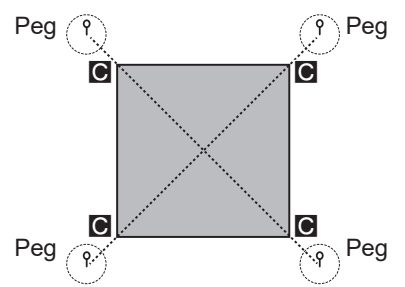

- ⑥ Place the four corner grommets on the tip of the sub poles followed by the sub pole guyline loops. Then stand each pole vertically on the ground at points C. (See step ③)

- ⑦ Adjust the runners on all guylines to make the tarp taut and secure. (See step ④)

- ⑧ Peg down using the loops located on the inner, bottom side.

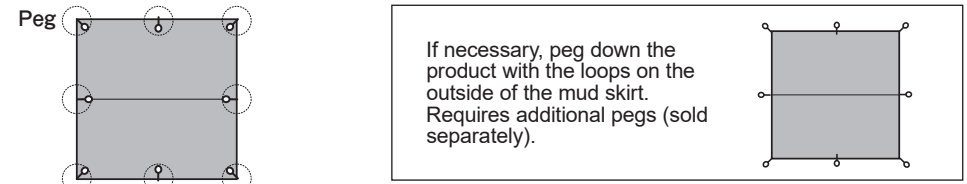

**3**