

このたびはくモンベル・モノポールシェルターを
 ご購入ありがとうございました。誠にありがとうございます。
 このシェルターは、一本のポールによって素早く
 設置することができます。軽量・コンパクト性と居住
 性を両立した簡易シェルターです。また、お手持
 ちのストック二本を連結して支柱として利用するこ
 ともできますので、本体のみを常時ザックの中
 に忍ばせておけば嵩張ることもなく、万一のビバーク
 の際にも大変重宝します。低山ハイイクや日帰り山
 行での緊急用シェルター、沢登りなどでの簡易テ
 ント、休憩時の風除けや日除けなどあらゆる状況
 でご利用下さい。

ご使用の前はこの説明書をよくお読みいただき、
 部品等の確認をして下さい。なお、ご不明な点な
 どがございましたら販売店もしくは弊社<カスタマー・
 サーク>までお問い合わせ下さい(この説明書
 は大切に保管して下さい)。

テント設置手順

1 スタッフバッグに入った構成部品を全て取り出し、モノポ
 ールシェルター本体の出入口が開いていることを確認し、表
 側を上にして広げます。強風時には、この時風でテントが
 飛ばされないうように十分に注意して下さい。



2 四隅のループにベグを通してモノポールシェルターを地面
 に固定します。付属のベグが使用できないようなガレ場や
 砂地では別売のメッシュアンカー(#1122124) や他のベ
 グを用いて固定して下さい。

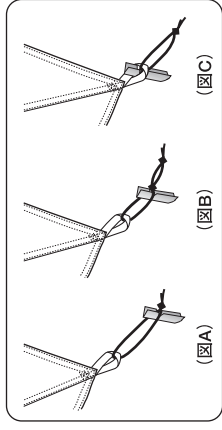

ベグは通常(図A)のように通しますが、ループが長めに設けてあ
 るため、途中に結び目を作ることによって本体の高さ(地面と裾とのす
 ぎ間)を調整することができます(図B)。ループを取り付けたある
 ナイロンテープに直接ベグを打つことで本体を最も低くすること
 ができます(図C)。

3 出入口のファスナーを開放して内側に入ります。この時、
 支柱となるポールを忘れるずに携行して下さい。次に、内
 側からファスナーを閉じてください。

4 ポールの先端をシェルターの頂点部分に当ててポールを
 伸ばし、頂点を中心から押し上げます。付属のポールは右方
 向に回すと締まり、左方向に回すと緩みます(図D)。ポー
 ルが地面に対して垂直の角度で自立するように注意しながら適
 度なテンションが掛かるように長さを調整して下さい。

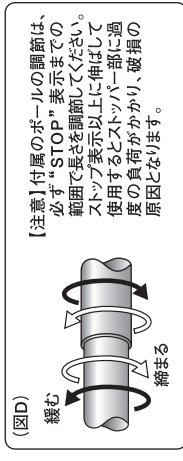

5 必要に応じて裾の四辺の中央に設けたループをベグ留め
 して下さい。
 強風時には頂点ループにお手持ちのロープや細引きなど
 を通して上から押さえつけるように固定すると耐風性が向上します。
 また、頂点ループを利用して、樹木の枝などから吊り下げればポ
 ールを使用せずに設置することができます。

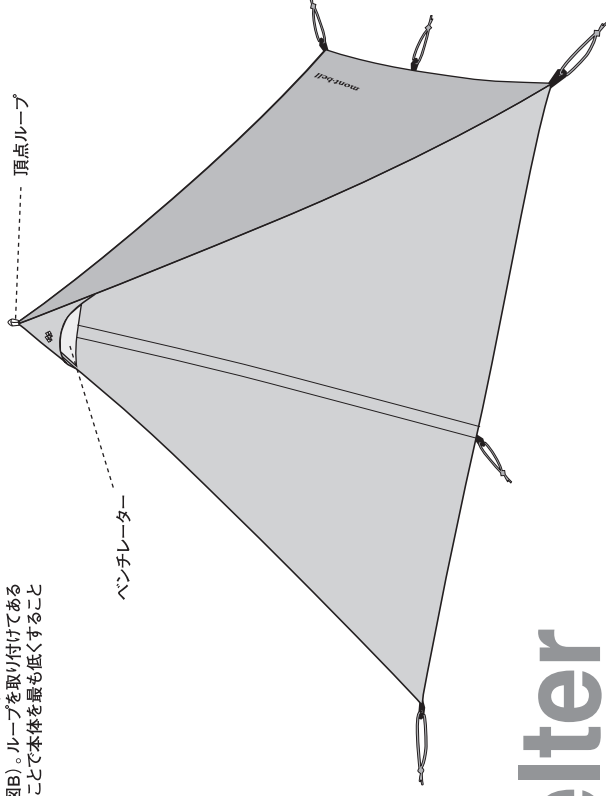

※モノポールシェルターは、付属のポールの代わりにお
 手持ちのストック二本を連結して使用することも可
 能です(図E)。

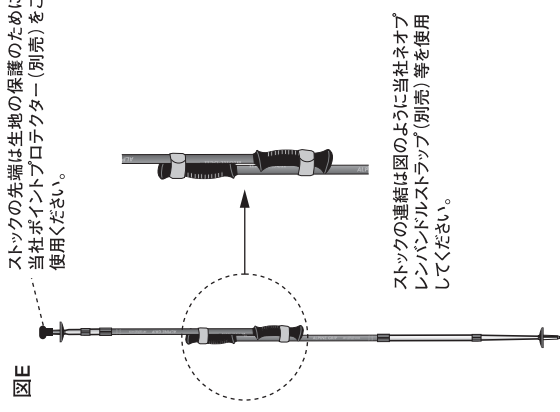

図E
 ストックの先端は生地の保護のために
 当社ポイントプロテクター(別売)をご
 使用ください。

ストックの連結は図のように当社ネオプ
 レンバンドルストラップ(別売)等を使用
 してください。

● 設置場所の選び方

テントを設置される際は周囲の環境、気象条件等を
 十分に考慮し、安全を確認して下さい。テントの設置
 地に指定されている場所でも、強風、豪雨等の厳し
 い自然条件下では、十分な注意が必要です。また、
 稜線や木木の付近、広い草原では落雷にも注意
 して下さい。河原や河岸付近で設置する際には、気
 象条件等により突然増水することがありますので設
 置場所には特に注意が必要です。
 設置後、気象予報等で風が強くなりそうなる情報があ
 れば、石等を積み重ねて周りを囲って防風壁を作っ
 て下さい。なお、設置前には出入口は風下側を選ん
 で下さい。

● 部品一覧

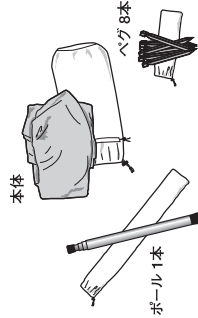

- #1122205 モノポールシェルター
 - 本体
 - 30デニール・ナイロンリップストップ生地・
耐水圧1,000mmPUコート
 - ポール
アルミ合金5083-F45 四本継ぎ(アジャストタイプ)
(φ20mm / φ18mm / φ16mm / φ14mm)
- #1322204 カモフラージュモノポールシェルター
 - 本体
 - 70デニール・ナイロンタフタ生地・
耐水圧1,000mmPUコート
 - ポール
アルミ合金5083-F45 四本継ぎ(アジャストタイプ)
(φ20mm / φ18mm / φ16mm / φ14mm)

■安全上のご注意

テントをご使用になる前に必ずお読みください。

テント使用上の注意



テント内やテント近くでは、絶対に火気を使用しないでください。

- テントとして使用の際は必ずベグで固定してください。砂地や雪上では状況に応じたベグ等が別途必要です。
- キャンプ場やキャンプ許可地以外では使用しないでください。
- テント設置地はできる限り平坦地を選び、危険のない場所を選んでください。
- ナイロンは太陽光線による紫外線劣化の影響がありますので、数ヶ月置いたまま放置しますと著しく寿命が縮まります。また、硫黄ガスが発生する温泉地等でも寿命を縮めますのでご注意ください。
- ベンチレーターや出入口などの換気パネルを常に開け、換気には充分ご注意ください。

- 付属のベグには鋭利な部分がありますので、取扱いはご注意ください。
- 台風や、落雷の時には、キャンプ場の管理担当者の指示に従い、安全な場所に避難してください。
- フライシートを張らない場合、フレーム先端が身体に接触すると危険な場合があります。フレーム先端のポール1本は抜き取って折り返し、フレームに付属のS環（ナイロン樹脂製）に固定します。

■アフターケア

間違ったメンテナンスや保管方法はテントの寿命を縮めます。使用後や保管時は以下の点を参考にしてください。

お手入れ方法・保管方法

- 使用後は、泥汚れなどをあらかじめ水洗いし、陰干しして乾燥後に収納してください。汚れたまま、あるいは濡れたまま長時間放置すると色移りやカビの発生する可能性があります。また生地も劣化しやすくなります。
- 長期の使用により、フライシートやグラウンドシートなどの撥水性能（水を弾く力）が低下した場合は別売のS.R.スプレー等の撥水スプレーをご使用ください。
- ドライクリーニングや洗濯機による洗濯はできません。
- ジッパーの動きが固くなりまじら、スモースライダー™やローソックの口を塗ると回復します。
- ポールやベグは汚れを濡れタオルで拭き取った後、機械油を薄く塗っておきます。

■重量および寸法

図中の単位はcmです。

●#1122205
モノポールシェルター
総重量1,150g

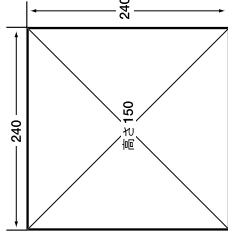

●#1322004
カモワッチモノポールシェルター
総重量1,480g

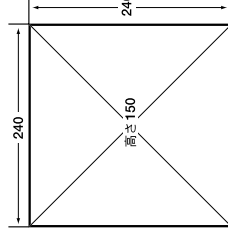

Monopole Shelter & Camouflage Watch Monopole Shelter



mont-bell

モノポールシェルター & カモワッチモノポールシェルター

快適な居住性を実現した

シンプルな構造の多目的シェルター

モンベルでは品質管理に万全を期しておりますが、万一不良が生じた場合、お買い求めの販売店を通してご返送ください。無償修理、もしくは交換させていただきます。ただし間違ったご使用や、製品不良以外の原因による故障につきましては有償修理となります。

株式会社 **モンベル** 本社 〒550-0013 大阪市西区新町1-33-20

商品についてのお問い合わせはカスタマー・サービスまで

Tel. 06-6531-3544 フリーコール：☎ 0088-22-0031

モンベルホームページ <http://www.montbell.com>