

■ お手入れ方法

間違ったお手入れ方法や保管方法は本製品の寿命を縮めます。使用後や保管時は以下の点を参考してください。

- 使用後は、泥汚れなどをあらかじめ水洗いし、陰干して乾燥後に収納してください。汚れたまま、あるいは濡れたまま長時間放置するとカビの発生する可能性があり、また生地も劣化しやすくなります。
- 長期の使用により、撥水性能（水を弾く力）が低下した場合は別売のS.R.スプレー等の撥水スプレーをご使用ください。
- ドライクリーニングや洗濯機による洗濯はできません。生地を傷める恐れがあります。
- ジッパーの動きが固くなりましたら、別売のスムースライダー™やローソクの口を塗ると回復します。
- ポールやペグは濡れたタオルで汚れを拭き取った後、機械油を薄く塗っておきます。

■ 保管方法

- 本製品を長期間使用せずに保管する場合は、なるべくゆるくたたみ、直射日光の当たらない風通しの良い場所に保管してください。付属の収納袋は、携行性を重視しているため、きつめにたたまないで入らないので使用を避けてください。
- 火のそばや暖房器具のそばなどの高温になる所に置かないでください。変形や損傷の原因になります。

■ 廃棄方法

- 廃棄方法はお住まいの自治体の収集方法に従ってください。

■ アフターサービス

お買い求めいただきました本製品は万全を期して製造しておりますが、万一不備な点がございましたら、お買い求めいただいた販売店、もしくは下記の弊社窓口までご連絡ください。製造上の欠陥による不具合の場合は無償で交換させていただきます。なお、修理、交換等の要否につきましては、弊社の裁量にて判断させていただきます。

なお、以下のような原因での破損、不良につきましては保証いたしませんのでご了承ください。

- 本製品の誤った使用方法によるもの
- 間違ったお手入れ、保管方法、経年変化による素材劣化
- 乱暴な取り扱いによるもの
- その他、製造上の欠陥以外の原因によるもの

破損時は弊社にて診断をして、修理が可能な場合はご希望により有償にて修理させていただきます。

■ 仕様

○ 寸法

- マイテイドーム1型 オプションキャンピー
#1122660
 - マイテイドーム2型 オプションキャンピー
#1122661
- ※2018年以前のモデルには装着できません。

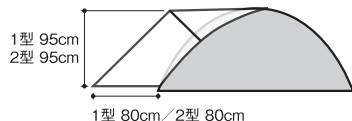

○ 素材

20デニール・ナイロン・リップストップ（耐水圧1,000mm ウレタン・コーティング）
超タジュラルミンポール φ7.3mm 7001 アルミニウム合金

■ その他

本製品の仕様、デザインは予告なく変更されることがあります。また、重量などのスペックには誤差が生じる場合があります。

mont-bell

取扱説明書

マイテイドーム オプションキャンピー

Mighty Dome Optional Canopy

重要 テント本体は別売です。別途必ずお買い求めください。

この度はお買いあげいただき、誠にありがとうございます。この取扱説明書（以下「本説明書」といいます）は本製品の正しい取扱方法を説明しています。ご使用前に本説明書をよくお読みいただき、正しい使用方法をご確認ください。

なお、ご不明な点等ございましたら、販売店もしくは（株）モンベル カスタマー・サービスまでお問い合わせください。本説明書は大切に保管してください。

■ 特長

本製品は前室スペースを作るマイテイドーム専用のレインフライです。靴を乾かしたり、荷物を置くのに便利なスペースを作ることができます。

※本製品は必ず本体と合わせてご使用ください。

■ 各部の名称

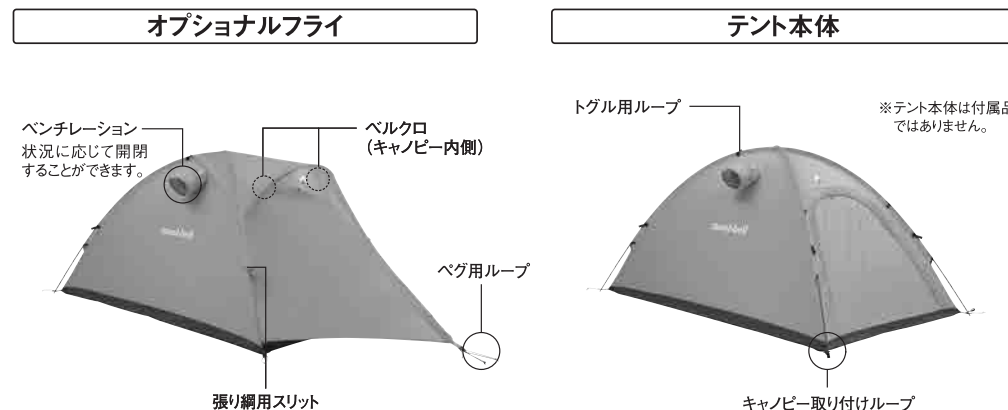

構成部品

本体



※テント本体は付属しません。

ペグ 1本

※ペグの収納はテント本体に付属の収納袋をご利用ください。



ポール 1本



収納袋



取扱説明書
(本説明書)



■ 安全上の注意 必ずお読みください

※テント本体の取扱説明書に記載の注意事項を必ずお読みください。

危険 人が死亡または重傷を負う危険が差し迫って生じることが想定される内容です。

- 本製品内や本製品の近くでは、絶対に火気を使用しないでください。火災や一酸化炭素中毒の恐れがあります。

警告 場合により人が死亡または重傷を負う可能性が想定される内容です。軽傷または物的損害が発生する頻度が高いことが想定される内容です。

- 本製品の改造や分解などは絶対にしないでください。性能が損なわれ、十分に保護能力が発揮できない恐れがあります。
- 使用前は毎回必ず点検をしてください。老朽化が認められる場合や損傷が認められたり、疑わしい場合は直ちに本製品の使用を中止してください。本来の性能が発揮できない恐れがあります。
- 正しいお手入れ方法、保管方法を守ってください。誤ったお手入れや保管方法を行うと、本来の性能を発揮できない恐れがあります。

注意 人が傷害を負ったり物的損害の発生が想定される内容です。

- 本製品は太陽光線の紫外線により生地が劣化します。また、硫黄ガスが発生する温泉地等でも寿命を縮めますのでご注意ください。
- 各パーツや付属のペグは鋭利な部分があります。取扱いにご注意ください。
- ポールを伸ばす際は各節を完全に差し込んでください。また、指を挟まないようにしてください。
- ポールを伸ばす際は周囲に十分に注意してください。近くに人がいないことを確認してください。
- ポールを通しテント本体を立ち上げる際はポールの跳ね返りに注意してください。
- 小さいお子さまにポールの組立てや、ペグ打ちの作業をさせないでください。
- 本製品を設営する場所によっては、付属のペグが使用できない場合があります。あらかじめ設営する場所の地面の状態を確認してください。
- 本製品の生地は防水加工が施されています。外気との温度差が大きいと、結露によって生地の内側の壁面に水滴がつくことがあります。これは水漏れではありません。本製品の換気を行うことで改善することができます。
- ポールを組み立てる際は、奥まで差し込んでください。奥まで差し込まないとポールが破損する恐れがあります。
- ショックコードを必要以上に伸ばさないでください。ポールが跳ね返った際、衝撃でポール先端が破損する恐れがあります(右図参照)。

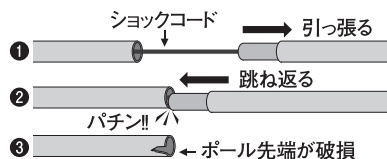

■ 使用前の点検

- ポールに亀裂などの破損がないか
- 生地に破れがないか

2

■ 使用方法

○ 設営場所の選択

テント設営地に指定されている場合でも、大雪、台風などの強風や豪雨などの厳しい自然条件下では、十分に注意し設営してください。また稜線上や大木の近く、広い草原では落雷にも注意してください。なお、設置前に出入口は風下側を選びます。

○ オプションルキャノピーのセット

- ① テント本体のポールスリーブ部分にある2箇所のポール受け(A)にポールをセットします。
- ② テント本体に本製品を被せ、本製品後部のトグルをテント本体の(B)のループ(2箇所)にそれぞれ取り付けます。



- ③ 前面の裾2箇所にある本製品のフックを、テント本体のキャノピー取り付けループ(C)に掛けます。ゴムループに付属しているテープループを利用すると効率よく作業できます。
- ④ 本製品内側にあるベルクロ(3箇所)でポールを固定します(D)。ベルクロは内側から固定し、キャノピーの縫い目にフレームが合うように調節します。
- ⑤ 本製品の出入り口にあるループ(E)をペグで固定します。
- ⑥ 張り綱は、Fの張り綱用スリットに張り綱のループを通して使用してください。

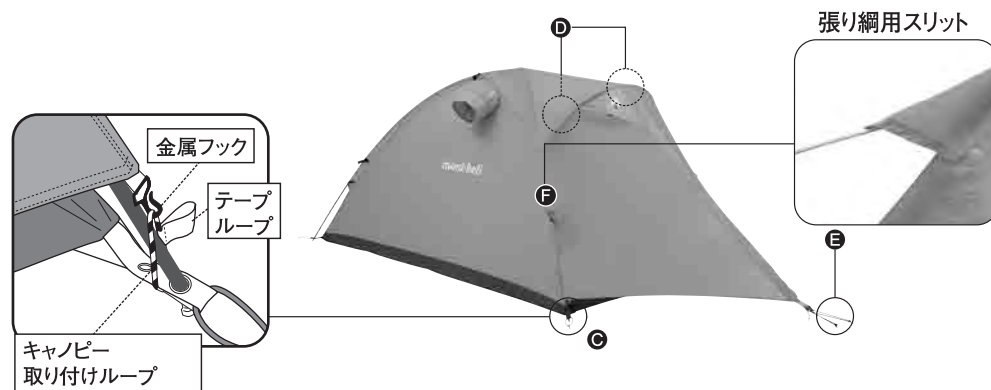
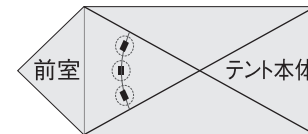

3

Care

Improper care and storage can shorten the lifespan of this product. Follow the recommendations below to extend the lifespan of your product.

- Wash away stains and soiling with water. Avoid direct sunlight and allow to air dry in a cool well ventilated area. If stored wet or soiled, mold can grow and the fabric can start to prematurely deteriorate.
- Over time this product's water repellent treatment will deteriorate. To restore the water repellent abilities, reapply a water repellent spray (sold separately).
- Do NOT dry clean or wash in washing machine. This can damage the tent's fabric.
- If zipper movement becomes stiff, use Smooth Slider (sold separately) or candle wax to restore functionality.
- Use a damp cloth to clean the poles and pegs. Afterwards apply a silicone lubricant.

Storage

- When storing for an extended period of time, store loosely in a well ventilated, cool, dry place out of direct sunlight. This product is not designed to be stored long term in its stuff sack that should only be used for transporting.
- To prevent deforming and damage to the product, do NOT store near heat sources.

Disposal

- Please follow local regulations regarding waste disposal.

Warranty

Montbell's warranty covers all defects in materials and workmanship to the original owner, for the lifetime of the product. If a product ever fails due to a manufacturing defect, Montbell will repair or replace the product at its discretion. This warranty does not cover damage(s) caused by accident, improper care, negligence, misuse, alterations or normal wear and tear. Damage(s) not covered under warranty will be repaired at a reasonable rate. If you would like to make a warranty inquiry, please contact Montbell Customer Service or the store of original purchase.

Specifications

Dimensions

*Units are in centimeters

- Mighty Dome 1 Optional Canopy #1122660
- Mighty Dome 2 Optional Canopy #1122661

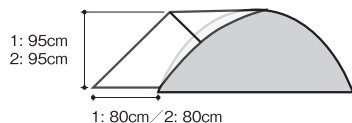

*Not compatible with models before 2018.

Materials

30-denier nylon rip-stop (urethane coating, water pressure resistant to 1,500mm)
7000 series aluminum with internal shock cord (pole diameter: 7.3mm)

All product specifications and design are subject to change without prior notice. Actual product specifications may vary.

mont-bell Co.,Ltd.

2-2-2 Shinmachi, Nishi-ku, Osaka 550-0013 JAPAN
www.montbell.com

mont-bell

User's Manual

Mighty Dome Optional Canopy

Mighty Dome Optional Canopy

Attention This product does not include a tent. A tent **MUST** be purchased separately.

Thank you for purchasing this product. Before using, please carefully read this manual for instructions on the proper care and usage of this product.

If you have any questions regarding this product, please contact Montbell Customer Service or the store of original purchase. Keep this manual for future reference.

Description

This canopy is a rain fly designed specifically to create an overhead compartment for the Mighty Dome. It creates a convenient space to dry your shoes or store smaller items.

*This product **MUST** be used with a tent

Components

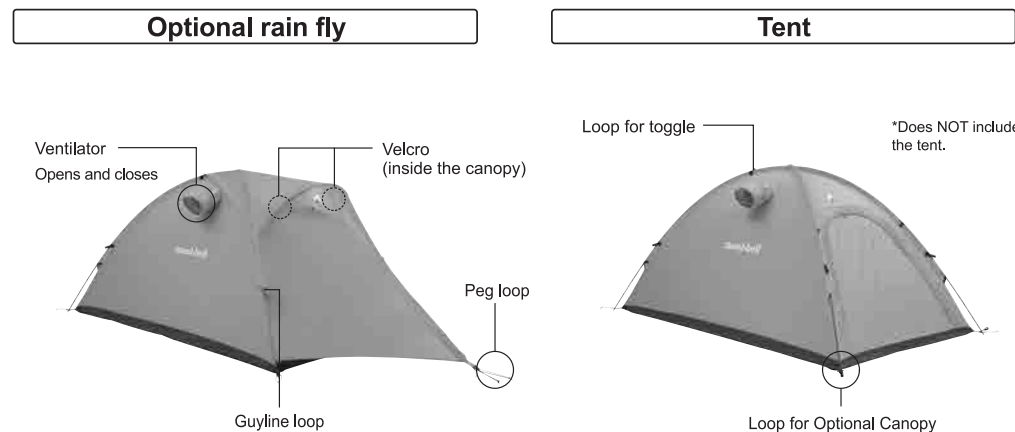

Includes



*Does NOT include the tent.

1x Peg

*Use the tent stuff sack to store the peg.



1x Pole



Stuff Sack



User's Manual



■ Safety Warnings! Please read carefully.

*Before using, read the tent's user manual for additional safety warnings.

⚠ Danger! Under certain conditions, use of this product can result in major injury or death.

- Never place a flame source in or near your tent. Injury or death by fire and/or carbon monoxide poisoning is possible.

⚠ Warnings! Under certain conditions, use of this product can result in injury, death, or property damage.

- Do NOT modify or alter this product. Improper modifications and alterations can damage the product and impair functionality.
- Prior to use, check the tent's condition and stop using immediately if you notice any deterioration from age/use, damage or irregularities.
- Please follow recommended care and storage instructions. Improper care and storage can lead to decrease in performance.

⚠ CAUTION! Under certain conditions, use of this product can result in injury or property damage.

- Ultraviolet rays from the sun can damage the tent's fabric. Sulfur gas from natural hot springs can also shorten the tent's lifespan.
- Be careful when handling pegs or tent parts as they have sharp edges.
- When assembling the poles, make sure all sections are fully inserted and be careful of pinching your fingers in between pole sections.
- When assembling the poles, make sure the area is clear and be careful of other people in the area.
- When attaching the poles to the tent, be careful of recoil.
- Do NOT allow children to assemble the poles or stake pegs.
- Use pegs and guylines to stake your tent all times. The pegs included with the tent may not be suitable for all ground conditions, such as sand or snow. Before pitching the tent, check ground conditions to see if staking pegs is possible.
- This product has a waterproof urethane coating. Depending on the difference in temperature and humidity, water may condense on the inside. This does not mean the product is leaking. Condensation can be prevented with adequate ventilation.
- When assembling the poles, make sure all sections are fully inserted. Poles may be damaged if not fully inserted.
- Do NOT pull the shock cord more than necessary. Recoil can damage poles as seen in the figure to the right.

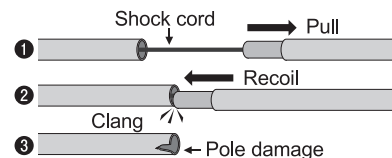

■ Prior to use, inspect this product for:

- Cracks or damage to poles
- Tears or damage to tent fabric and rain fly

■ Directions

○ Selecting Campsites

When selecting campsites, check the safety of the surrounding area and be aware of weather conditions such as heavy rain and snow, typhoons, and strong winds. Be careful of lightning in the mountains, when close to trees or in open fields. Before pitching the tent, place the entrance of the tent downwind.

○ Installing the Optional Canopy

- 1 Insert optional canopy pole ends into the two grommets (A), located on the tent's pole sleeve.
- 2 Cover the tent with this product and attach the toggles onto the two loops (B).

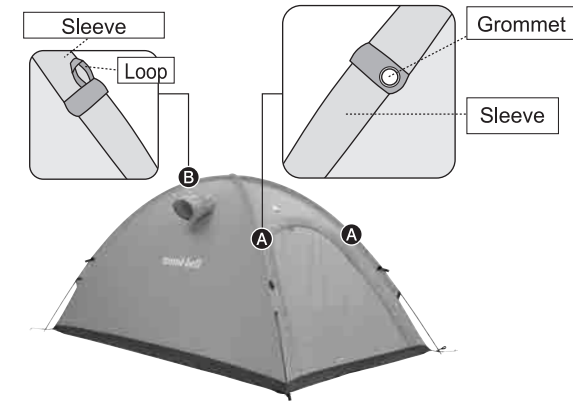

- 3 Attach the two front end hooks onto the tent's optional canopy loops (C).
- 4 Attach the inner three Velcro tabs onto the optional canopy pole (D). Make sure to align the seam line and pole.
- 5 Stake the entrance loop using a peg (E).
- 6 Attach guylines to the guyline loops and pass through the guyline ports (F).

