

お手入れ方法

間違ったお手入れ方法や保管方法は本製品の寿命を縮めます。使用後や保管時は以下の点を参考にしてください。

- ご使用後は、すぐにきれいに洗い、十分に乾燥させてください。
 - 食器洗浄機や研磨剤、食器乾燥機は部品を傷めるため使用しないでください。
 - お手入れは、ぬるま湯で薄めた食器用中性洗剤を使用してください。
 - スポーツドリンクなどの水以外の飲み物を入れた際は特に丁寧に洗浄してください。
 - シンナー・ベンジン・金属たわし・磨き粉・クレンザーは使用しないでください。傷などの恐れがあります。
 - 塩素系漂白剤を使用しないでください。素材の劣化の恐れがあります。
 - 煮沸はしないでください。熱により部品が変形し、飲み物が漏れる恐れがあります。
 - パッキンは消耗品です。コネクターを連結しても水が漏れるようになった際は交換してください。
- ※別売のトレールウォーターパック メンテナンスキットをご使用いただくとチューブ部分を含め洗浄しやすくなります。

保管方法

- 洗浄後、完全に乾かしてから保管してください。カビが発生する恐れがあります。
- 雨露、塩害、粉塵、直射日光、紫外線、高温、多湿を受けることがない、風通しの良い乾燥した場所で保管してください。
- 折り目がつかないように丸めて収納してください。
- 直射日光に曝される車の中などの高温となる場所に本製品を放置しないでください。変形や損傷の恐れがあります。
- 子供の手の届かないところに保管してください。
- 火気を近づけないでください。

廃棄方法

- 廃棄方法はお住まいの自治体の収集方法に従ってください。

アフターサービス

お買い求めいただきました本製品は万全を期して製造しておりますが、万一不備な点がございましたら、お買い求めいただいた販売店、もしくは下記の弊社窓口までご連絡ください。

製造上の欠陥による不具合の場合は無償で交換させていただきます。なお、修理、交換等の要否につきましては、弊社の裁量にて判断させていただきます。

なお、以下のような原因での破損、不良につきましては保証いたしませんのでご了承ください。

- 本製品の誤った使用方法によるもの
- 間違ったお手入れ、保管方法、経年変化による素材劣化
- 乱暴な取り扱いによるもの
- その他、製造上の欠陥以外の原因によるもの

破損時は弊社にて診断をして、修理が可能な場合はご要望により有償にて修理をさせていただきます。

仕様・サイズ

品番	1124767	1124768	1124769
品名	トレールウォーターパック 1.5L	トレールウォーターパック 2.0L	トレールウォーターパック 3.0L
容量	1.5L	2.0L	3.0L

原料樹脂：(本体)E.V.A、ポリエチレン (チューブ)熱可塑性エラストマー、ポリプロピレン、ポリエチレン (飲み口)シリコーンゴム、ポリプロピレン、熱可塑性エラストマー、ポリアセタール (パッキン)エチレンプロピレンジエンゴム (スライドロックバー)ポリカーボネート

耐熱温度：(本体)70度 (チューブ)70度

耐冷温度：(本体)-20度 (チューブ)-20度

その他

本製品の仕様、デザインは予告なく変更されることがあります。また、重量などのスペックには誤差が生じる場合があります。

mont-bell

共通取扱説明書

トレールウォーターパック

Trail Water Pack

この度はお買いあげいただき、誠にありがとうございます。この取扱説明書(以下「本説明書」といいます)は本製品の正しい取扱方法を説明しています。ご使用前に本説明書をよくお読みいただき、正しい使用方法をご確認ください。

なお、ご不明な点等ございましたら、販売店もしくは(株)モンベル カスタマー・サービスまでお問い合わせください。本説明書は大切に保管してください。

特長

荷物を降ろさずに行動しながら水分補給ができる、チューブで給水するソフトタイプのボトルです。体が水分を欲しているタイミングで摂取することで、効率的な水分補給を可能にします。ボトルの素材には軽量で強度が高く、においが移りにくい素材を使用。注水やメンテナンスが非常に容易なスライドロックシステムを搭載しています。

各部の名称

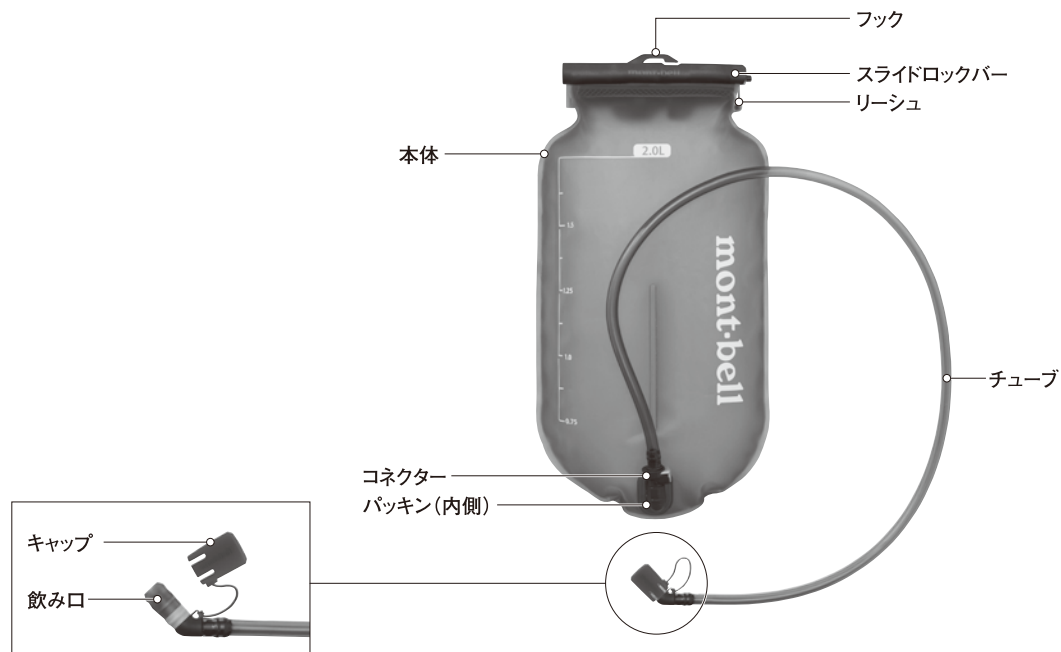

安全上の注意 必ずお読みください

注意 人が傷害を負ったり物的損害の発生が想定される内容です。

- 火のそばに置かないでください。
- 初めてご使用になる前に、食器用洗剤を含ませた柔らかいスポンジなどでよく洗浄してください。
- 金属製たわしや、磨き粉などは使用しないでください。
- ご使用後はよく洗ってから、乾いた布などで水気を十分拭き取り、乾かしてから保管してください。
- 普段のお手入れは、柔らかいスポンジに食器用洗剤をつけ、よく洗ってください。
- 電子レンジ・食器洗浄機・食器乾燥機は使用しないでください。熱により変形し、飲み物が漏れる恐れがあります。
- 熱いものを入れないでください。やけどの恐れがあります。
- ガソリンなどの燃料やアルコールや油などは絶対に入れないでください。
- 食油や油分の含まれるものを入れないでください。
- ドライアイス、炭酸飲料、牛乳・乳飲料・果汁など腐敗しやすいものを入れないでください。ガスの発生により内圧が上がり、開かなくなったり、飛び出したり漏水する恐れがあります。
- 本製品に飲料水を入れたまま、長期間放置しないでください。カビの発生につながります。
- 本製品は非常に優れた抗菌効果がありますが、防カビ効果はありません。
- 凍らせて使用する際は、チューブを外してください。また、満水にしないでください。水の体積が増え、破損や漏水につながります。
- 本製品の煮沸はしないでください。破損する恐れがあります。
- 高いところから落としたり、ぶつけたり、強い衝撃を与えないでください。破損する恐れがあります。
- 本製品をバックパックに装着する際は、鋭利な物が当たらないよう注意してください。破損する恐れがあります。
- リーシュを強く引っ張らないでください。本体が破損する恐れがあります。
- 改造・分解・修理は絶対にしないでください。故障・事故の恐れがあります。
- お子さまが小さいパーツを誤飲しないように注意してください。

使用前の点検 使用にあたっては、毎回必ず次のことを確かめてください。

- 本体、チューブ、飲み口、スライドロックバーに割れや破損や漏水はないか
- 本体とチューブを連結するコネクター部から漏水はないか

使用方法

○スライドロックバーの使い方

- 折り返した本体にスライドロックバーをスライドさせて着脱します(図A)。本体の折り返しでスライドロックバーの中心パーツを巻くようにスライドさせていきます。必ず本体のフラップがスライドロックバーの外側になるようにしてください(図B)。取り付けたスライドロックバーが本体から脱落しないようにスライドロックバー側面のロックレバーを回して固定してください(図C)。

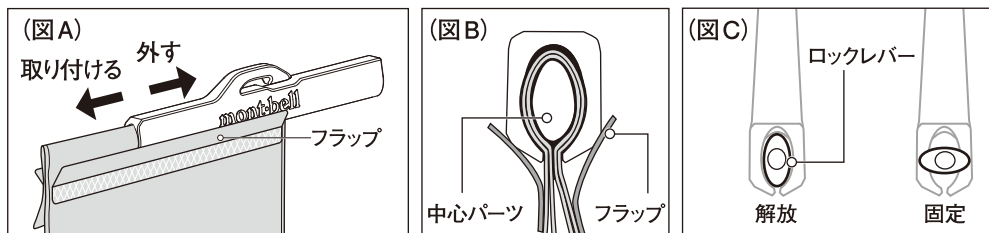

○飲み口の使い方

- 飲む際は飲み口を手前に引き出すようにスライドして開放し、ゴム部分を噛み吸うことで飲むことができます。頻繁に飲む際は飲み口を開放状態で使用してください。不意に漏れないようにしたい際は飲み口を奥に押し込むようにスライドして固定してください(図D,E)。

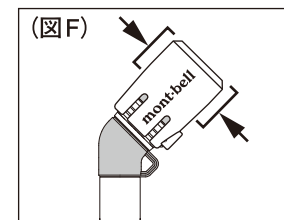
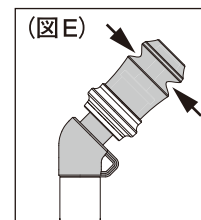
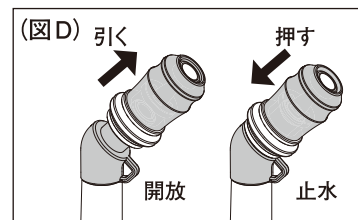

※開放した状態で矢印の部分をつまむと水が出ます。

※飲み口のキャップを外す際は矢印の部分をつまんで外してください。ほかの部分をつまむと外せません。

○本体とチューブの外し方

- チューブを本体から外す際は、本体のコネクター部のボタンを押してチューブを取り外してください。チューブを本体に取り付ける際はコネクター部のボタンを押しながら奥まで挿してください。取り付け後はチューブが外れないか、漏水していないかを必ず確認してください(図G)。

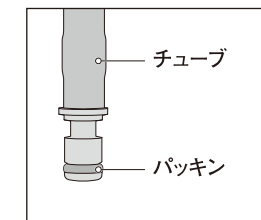
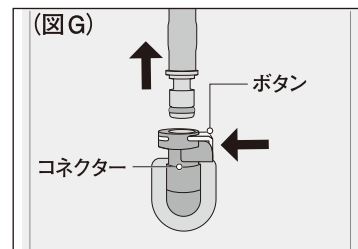

※チューブを取り外した際にチューブの先のパッキンが脱落していないか必ず確認してください。パッキンは消耗品です。チューブを接続しても漏水するようになったらパッキンを交換してください。

○本体の乾かし方

- スライドロックバーを本体の穴に通すことで開口部が大きく開き、本体内部を乾燥させやすくなります(図H)。

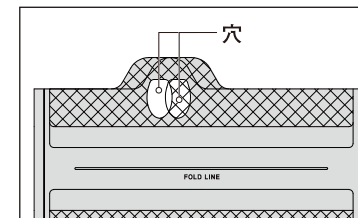
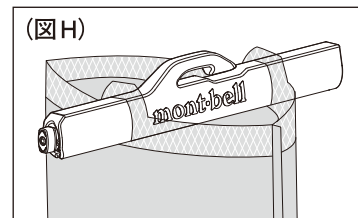

※スライドロックバーを通す本体の穴は固定力を増すためにずれています。

○分解方法

- 飲み口は分解できます。お手入れの際は図のように各パーツを外してください。(図I)。
※飲み口③をチューブから取り外すことを繰り返すと緩くなり漏水しやすくなります。また、チューブ内側のフィルムが剥離しやすくなります。飲み口③とチューブは外さないでください。

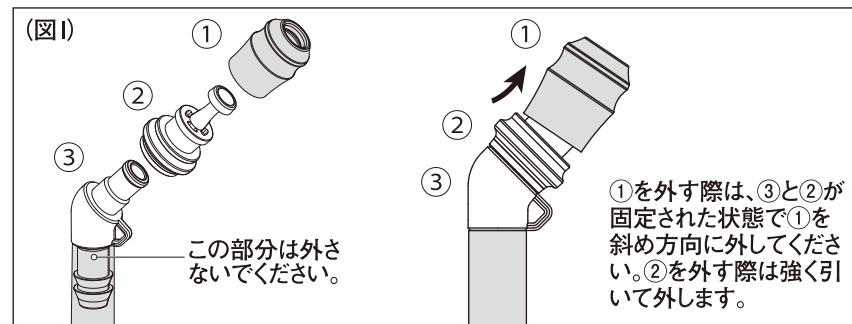

①を外す際は、③と②が固定された状態で①を斜め方向に外してください。②を外す際は強く引いて外します。

Care

Improper care and storage of your boots can shorten their lifespan.
Follow the recommendations below to extend the lifespan of your boots.

- After use, wash and air dry thoroughly.
- Do NOT use metal scrubbers or metal polish, which can damage the bottle.
- When washing, use lukewarm water and a mild soap.
- If drinking a sports drink or anything other than water, take extra care when washing.
- Do NOT use paint thinner, benzene, metal scrubbers, metal polish or cleansers. These can cause rusting and damage the bottle.
- Do NOT use chlorine bleach.
- Do NOT sterilize by boiling. High temperatures can cause the parts to warp, which can possibly lead to leaks.
- The seal will deteriorate after extended use. Replace if water leaks from the connector.
- ※It is easier to clean the tube and the bladder with the Trail Water Pack Maintenance Kit (sold separately).

Storage

- After washing, dry thoroughly before storing.
- Store in a well ventilated, cool, dry place away from moisture, salt, mineral dust, direct sunlight, ultraviolet light, high temperatures and high humidity.
- Do NOT fold, roll up.
- Do NOT store in a car or places subject to temperature extremes.
- Keep out of the reach of children.
- Keep away from fire.

Disposal

- Please follow local regulations regarding waste disposal.

Warranty

Montbell's warranty covers all defects in materials and workmanship to the original owner, for the lifetime of the product. If a product ever fails due to a manufacturing defect, Montbell will repair or replace the product at our discretion. This warranty does not cover damage(s) caused by accident, improper care, negligence, misuse, alterations or normal wear and tear. Damage(s) not covered under warranty will be repaired at a reasonable rate. If you would like to make a warranty inquiry, please contact Montbell Customer Service or the store of original purchase.

Specifications

Style#	: 1124767	1124768	1124769
Name	: Trail Water Pack 1.5L	Trail Water Pack 2.0L	Trail Water Pack 3.0L
Volume	: 1.5L	2.0L	3.0L

Material : (Body) E.V.A ,polyethylene (Tube) TPE, polypropylene, polyethylene (Drinking Valve)silicone rubber, polypropylene, TPE, polyacetal, (Seal) EPDM (Slide Lock Bar) polycarbonate

Heat resistance : (Body) 70°C (Tube) 70°C
Cold resistance : (Body) -20°C (Tube) -20°C

Others

All product specifications and design are subject to change without prior notice. Actual product specifications may vary.

mont-bell Co.,Ltd.

2-2-2 Shinmachi, Nishi-ku, Osaka 550-0013 JAPAN
<https://www.montbell.com/>

mont-bell

User's Manual

Trail Water Pack

Trail Water Pack

Thank you for purchasing this product. Before using, please carefully read this manual for instructions on the proper care and usage of this product.

If you have any questions regarding this product, please contact Montbell Customer Service or the store of original purchase. Keep this manual for future reference.

Description

A hydration bladder with a tube that allows you to drink when you're on the go, no need to put your backpack down. Drinking when your body is thirsty helps curb fatigue and makes it possible to hydrate efficiently without drinking too much. The bladder is made with lightweight, strong material that is resistant to absorbing odors. It features a slide lock system that makes for extremely easy filling and cleaning.

Components

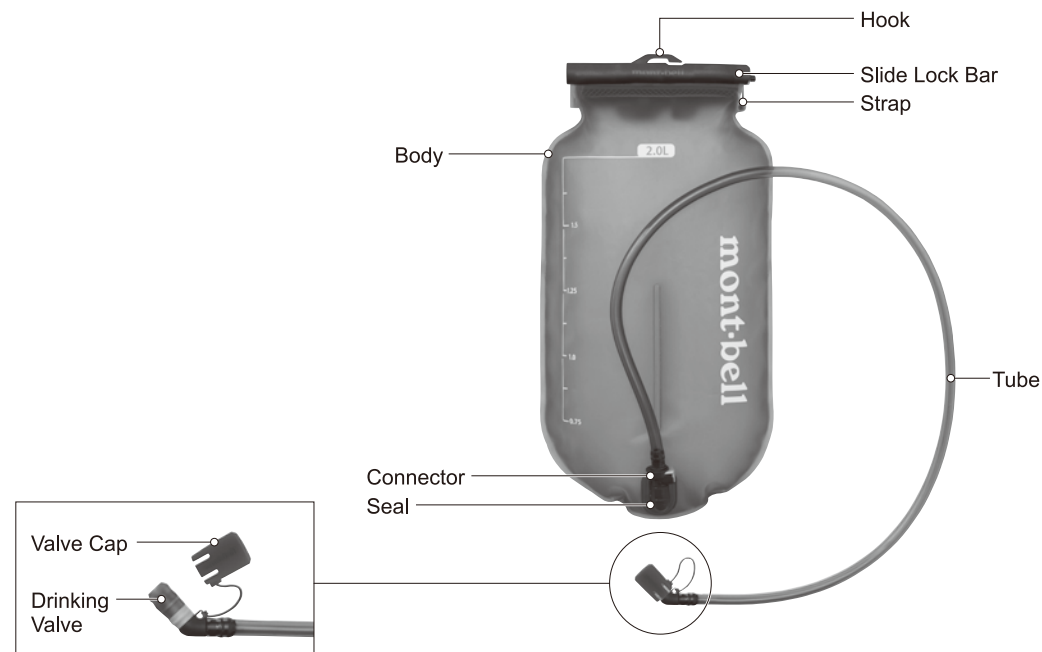

Safety Warnings! Please read carefully.

WARNING! Under certain conditions, use of this product can result in injury, death, or property damage.

- Keep away from fire.
- Before using for the first time, wash the bottle with a soft sponge and soap.
- Do NOT use metal scrubbers or metal polish.
- After use, wash, wipe off excess water with a towel and dry thoroughly before storing.
- After using, always wash the bottle with a soft sponge and soap.
- Not dishwasher or dish dryer safe. High temperatures can cause the metal to warp, which can possibly lead to leaks.
- Do NOT microwave, place in an oven or in direct flame.
- Do NOT fill with gasoline or other fuels.
- Do NOT fill with oil or oil-containing liquid.
- Do NOT fill with dry ice, carbonated drinks, or liquids that can spoil easily, such as milk, dairy products, and juices. Gases can increase the pressure inside the bottle causing the cap to pop off or make it impossible to open.
- Mold can start to grow if liquids are left in the product for long periods of time.
- Although this product has excellent antibacterial properties, it will not prevent the growth of mold.
- Do NOT fill completely when freezing. Liquid expansion may cause damage or leakage.
- Do NOT boil. Boiling may damage the product.
- Avoid dropping from heights, bumping and strong shocks. Product may break.
- Do NOT use with sharp objects inside backpack. May puncture product.
- Do NOT pull hard on the strap. May damage the product.
- Do NOT modify or alter this product. Improper modifications and alterations can damage the product and impair functionality.
- Choking hazard. Keep small parts away from children.

Prior to use, inspect this product for:

- Cracks, damage or leaking on the main body, tube, drinking valve and slide lock bar.
- Leaking where the main body and tube are connected.

Directions

Using the Slide Lock Bar

- Attach and remove the slide lock bar as shown in Fig. A. When inserting the slide lock bar, make sure the main body's flaps are on the outside edges of the slide lock bar (Fig. B). Turn the lock lever to secure the slide lock bar to the main body so that it does not fall out (Fig. C).

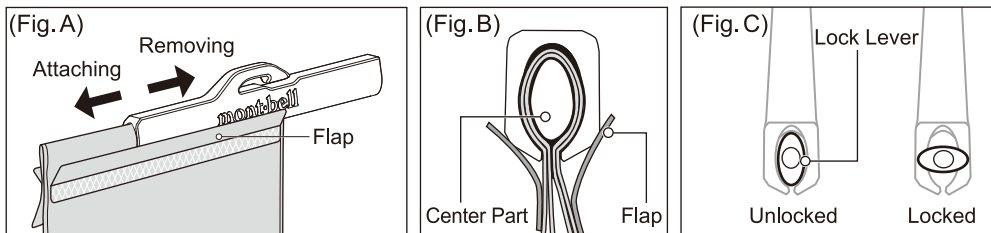

Using the Drinking Valve

- To drink, pull the drinking valve forward and bite down on the valve. Drinking valve can be left in the open position when drinking frequently. To prevent leaks, push the drinking valve back to close (see fig. D & E).

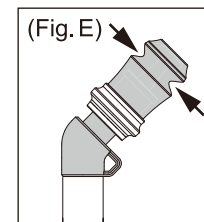
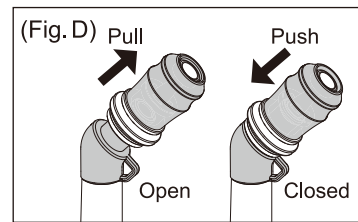

*Bite in the grooves when in the open position to drink.

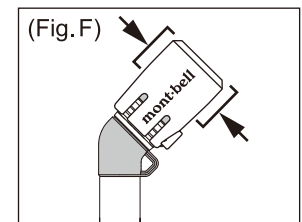

*Hold the area indicated in Fig. F and pull the cap when removing the cap. It cannot be open when grabbing other part of the cap.

Connecting the tube to the main body

- To disconnect the tube from the main body, push the button on the connector and pull the tube to remove. To attach, push the button on the connector and insert tube. After attaching, check the tube is correctly inserted and there are no leaks (see fig. G).

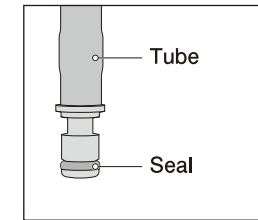
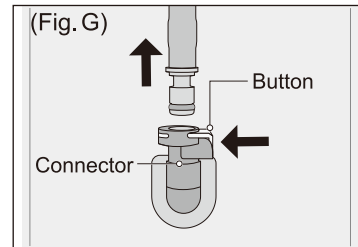

*When detaching the tube, make sure the seal is still attached to the tube. The seal has a definite lifespan. When the tube is attached correctly and water leaks, it is time to replace the seal.

How to Dry

- Insert the slide lock bar into the holes on the top of the bladder to widen the opening making it easier to dry (see fig. H).

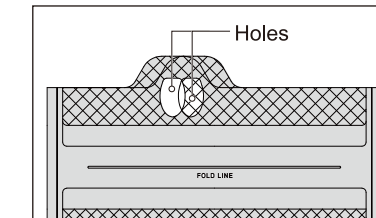
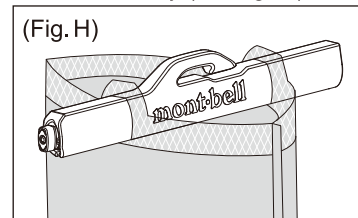

*To keep the slide lock bar in place, the holes on the opening have been offset.

Disassembly

- The drinking valve can be disassembled. For cleaning, take apart the valve in the order shown (see fig. I).
*Do NOT remove part #3 from the tube to prevent leaks and damage to the inside of the tube.

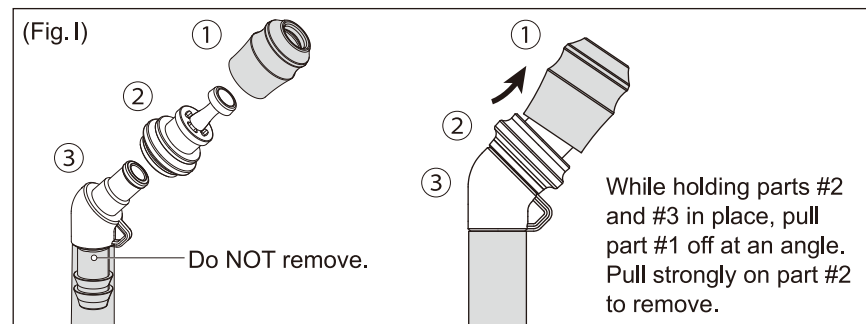

While holding parts #2 and #3 in place, pull part #1 off at an angle. Pull strongly on part #2 to remove.