

RIOT  
kayaku

## 共通取扱説明書

# マコ インパルスドライブ

## MAKO Impulse Drive

この度はお買いあげいただき、誠にありがとうございます。この取扱説明書（以下「本説明書」といいます）は本製品の正しい取扱方法を説明しています。ご使用前に本説明書をよくお読みいただき、正しい使用方法をご確認ください。

ただし、本説明書は本製品の基本的な使用方法を示すものです。安全な条件のもとで十分な練習を行い、正しい使用方法を習得してください。

なお、ご不明な点等ございましたら、販売店もしくは（株）モンベル カスタマー・サービスまでお問い合わせください。本説明書は大切に保管してください。

## ■ 特長

本製品は足漕ぎでカヤックを操作できる推進器です。移動時は簡単に取り外すことができ、簡単に持ち運びできます。

## ■ 各部の名称

### ペダルドライブユニット

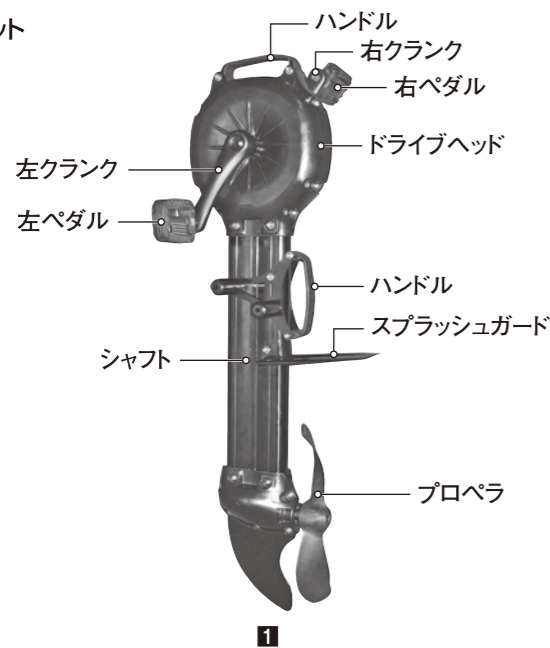

1

## ■ 安全上の注意 必ずお読みください

**⚠ 危険** 人が死亡または重傷を負う危険が差し迫って生じることが想定される内容です。

○カヌー（パドルスポーツ）は場合によっては使用者や周囲の人を危険に陥れたり、死傷事故を誘発する可能性のあるスポーツです。本製品またはそれに係わる製品を使用する方は、傷害を負ったり、死亡する場合もあり得ることを理解しておかなければなりません。また、事故を防止するためにも、本製品を使用する前には必ず本説明書を熟読し、その指示に従ってください。

○風が強かったり波が高いときは使用しないでください。

○沿岸では潮の干満や潮流のはやさも十分に考慮してください。湖、大河、沿岸等で使用する際、気象の変化により、思いもよらぬ突風、強風が吹く場合があります。人力に頼っている本製品の特性をよく理解し、無理せず安全にお使いください。

○飲酒や心身に影響を及ぼす薬品・薬物を使用して本製品を使用しないでください。傷害を負ったり、事故の恐れがあります。

○必ず、ライフジャケット（救命胴衣、フローティングベスト）を着用してください。

○救急処置法と救急訓練を常に心掛け、それに必要な救急箱・救急道具等を携帯してください。

○水かさが増している時など悪条件下では本製品を使用しないでください。

○ドライブの故障などに備えて、パドルを必ず携帯してください。

**⚠ 警告** 場合により人が死亡または重傷を負う可能性が想定される内容です。軽傷または物的損害が発生する頻度が高いことが想定される内容です。

○安全な場所で操作方法を十分に練習してから使用してください。操作に不慣れだと傷害を負ったり、事故の恐れがあります。

○本製品は穏やかに流れている場所で使用できますが、流れが急な場所では使用しないでください。

○本製品はレジャー用です。救命ボートとしては使用しないでください。

○泳げない方は絶対に使用しないでください。

○しけの場合は、水流や渦の発生、障害物などの危険性が加わります。また、行ったことのないエリアでは必ず経験豊富なガイドと一緒に行動してください。

○お子さまがご使用になる際は、保護者の方が本説明書をよくお読みになり、お子さまが理解できるように説明し、使用方法を理解したかどうかを確認のうえ、必ず保護者の監視下でご使用ください。お子さま同士や、一人だけでの使用は絶対にしないでください。

○本製品は安全が確保された場所で使用してください。傷害を負ったり、事故、破損の恐れがあります。

○本製品を原動機付きの乗り物で牽引しないでください。傷害を負ったり、事故、破損の恐れがあります。

○本製品の改造はしないでください。乗艇・脱艇の妨げになる様な改造・繊装・積載をさけてください。傷害を負ったり、事故、破損の恐れがあります。

○本製品を使用する前に本製品に合わせた講習を受けてください。

○一人でカヌー（パドルスポーツ）を行わないでください。

○水温・気温が低い場合は天候に合わせた服装をしてください。身体を濡らしたまま放置した場合、危険な低体温症になる恐れがあります。

○毎回使用前に本製品を点検し、摩耗や破損の予兆がない事を確認してください。

○見知らぬ場所、不確かな場合は事前に調査してください。

○健康に問題のある方は、本製品の使用を始める前に医師にご相談ください。

○本製品に荷物を積む場合は、艇の安定、操作性が損なわれない程度の量とバランスをよく考えて積んでください。静水時にデッキが水没する程積載するのは危険ですのおやめください。

○本製品の下で泳がないでください。傷害を負ったり、事故、破損の恐れがあります。

○本製品の所有者は本説明書をよく読み、全ての使用者に対して本製品の安全な操作方法について責任を持って指示してください。

2

○常にパドルとライフジャケットを携帯してください。

○ご自身の能力で戻ることができる距離内で使用してください。

**⚠ 注意** 人が傷害を負ったり物的損害の発生が想定される内容です。

○正しいお手入れ方法、保管方法を守ってください。

○メーカーの供給するオプションや部品以外は取り付けしないでください。

○カヤックを輸送する際はカヤックからペダルドライブを取り外してください。破損の恐れがあります。

○ペダルドライブを取り付ける際や、持ち上げる際は、カヤックのドレンホール付近に手を入れないでください。手が挟まりケガの恐れがあります。

○ペダルドライブを操作するときは、水深などの周りの状況を確認してください。

○ペダルドライブへ強い衝撃を与えないでください。破損の恐れがあります。

○水深の浅い場所ではペダルドライブを上げてください。破損の恐れがあります。

○使用前に本製品がカヤックの取り付けスロットに完全に固定されていることを確認してください

○本製品の近くに遊泳者がいる場合はプロペラを操作しないでください。ケガの恐れがあります。

○本製品を定期的に点検してください。損傷している場合は使用しないでください。

○使用后、必ず本製品を水中から取り出してください。

■ 使用前の点検 使用にあたっては、毎回必ず次のことを確かめてください。異常が見られた場合は使用しないでください。

本体に破損がないか

プロペラは機能するか

ハッチカバーは閉まっているか

## ■ 使用方法

### クランクを取り付ける

①ドライブヘッドからクランクボルトを外します。

②クランクの左右を確認します（クランク内側に記載：左=L、右=R）。

③クランクの穴にクランクボルトを通し取り付けます。

④8mm六角棒スパナを使用し、クランクとクランク軸をクランクボルトでしっかりと締めます。

（適正トルク：40Nm）※締め付けが弱いと振動により本製品が破損する恐れがあります。

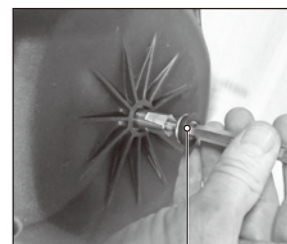

クランクボルト

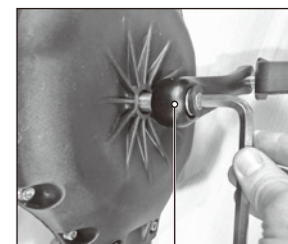

クランク

### スプラッシュガードを取り付ける

①梱包されている袋からスプラッシュガードと付属部品を取り出します。

②ボルトからナットとワッシャー 1枚を取り外します。

③スプラッシュガードの穴とハンドルの真下にあるシャフトの穴を合わせます。

④ボルトを穴に通し②のワッシャーとナットを使って締め込みます。

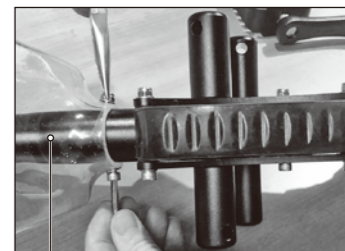

スプラッシュガード

3



## ドライブを挿入する

- ①使用する前に水深が 55cm 以上であることを確認してください。
- ②ロッキングブロックが解放されていることを確認してからドライブをスロットに挿入します。
- ③ロッキングブロックを固定します。  
※ロッキングブロックが緩すぎたり、きつすぎる場合は、付属の六角レンチで調整してください。

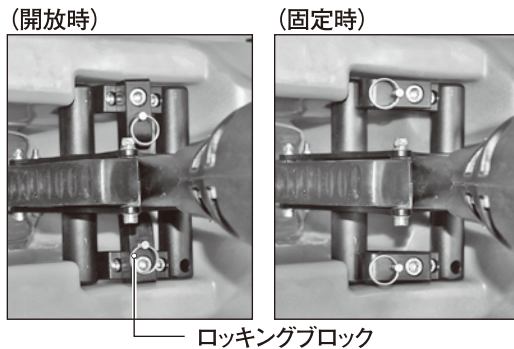

ロッキングブロック

## ドライブを取り外す

- ①プロペラがドライブシャフトと平行になるように調整します。
- ②左右のロッキングブロックを開放します。
- ③ドライブを引き出します。
- ④ドライブをデッキ上のくぼみに置きます。
- ⑤ドライブを固定するためにレバーをスライドさせます。
- ⑥必要に応じてフォームをドライブホールに挿入します。

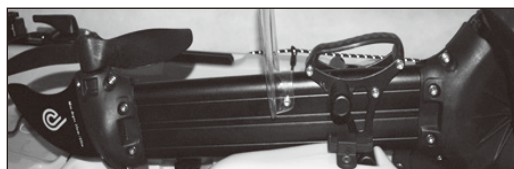

レバー

フォーム

## シートを取り付けて調整する

- ①4カ所のノブを回しシートナットを緩めます。
- ②シートを前側から希望の位置にスライドさせます。
- ③4カ所のシートナットを締めます。

※シートナットは緩め続けるとボルトから完全に外れる構造になっています。取り外しの際やシートの持ち運びの際は紛失しないようにご注意ください。

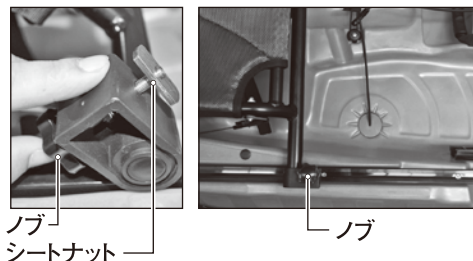

ノブ

シートナット

ノブ

## ラダーの取り付け

- ①ラダーの基部の中央にある長いネジを外します。
- ②ケーブルが真っ直ぐであることを確認しながらボートの後ろにラダーを装着します。
- ③ラダーマウント両側にある図 C のネジをそれぞれ外します。
- ④図 D のように樹脂プレート両側にステアリングケーブルを取り付けます。
- ⑤メガネレンチ等でナットを押さえながら、プラスドライバーでネジを締めます。その際、締めすぎないように注意してください。パーツの動きが悪くなります。

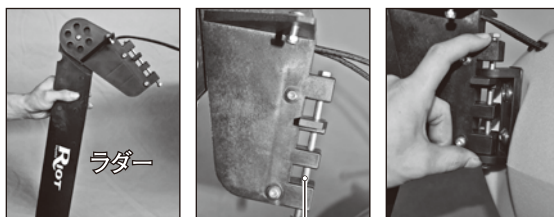

ラダー



図 C



図 D

長いネジ

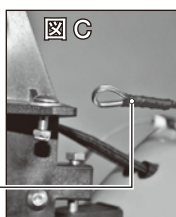
ステアリングケーブル

4

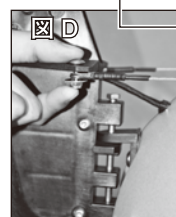
## デッキ上に溜まった水を排水する

- ①ドレインプラグを引いて外し、水を排水します。
- ②ドレインプラグを元の場所に戻します。

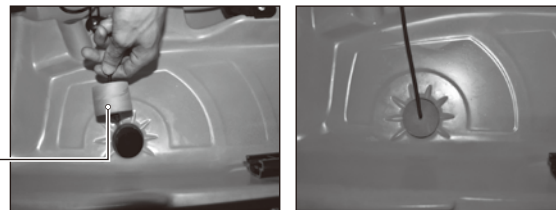

ドレインプラグ

## ラダーを使ってカヤックを操縦する

- ①ラダーを固定しているラダー固定用バンジーコードを外します。
- ②シートに座った状態でシート後方右側に配置されている黒いボールを引っ張り、ラダーを下げます。
- ③ラダーコントロールレバーを左右に動かしてラダーを操縦します。
- ④ラダーを戻す際は、シートに座った状態でシート後方左側に配置されている赤いボールを引っ張ります。
- ⑤使用後はラダー固定用バンジーコードを元の位置に戻しラダーブレードを固定してください。

※ラダーコントロールレバーは、必要に応じて左右前後にレール上で位置を変更することができます。レバー取り付け用のノブを緩めることで取り外しが可能です。

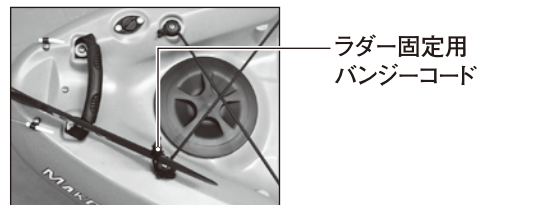

ラダー固定用バンジーコード

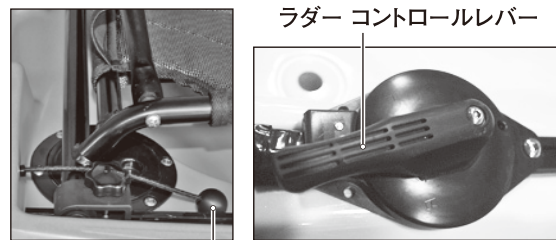

ラダーコントロールレバー

黒いボール

## お手入れ方法

間違ったお手入れ方法や保管方法は本製品の寿命を縮めます。使用後や保管時は以下の点を参考にしてください。

- 本製品は高いレベルの耐腐食性の素材を使用していますが、使用される材料はすべて「完全に海水への耐性があるもの」ではなく「海水にある程度耐性があるもの」です。
  - 使用後は毎回ボートからペダルドライブを取り外し、全体を真水で低圧洗浄してください。
  - 塩水や砂が入りやすい環境で使用された場合は特によく洗ってください。
  - お客様によるドライブ内部の分解や改造、修理をしないでください。
- ※ドライブ内部は自己潤滑素材を使用しており、グリースやオイルなどの注油の必要はありません。

## ●ドライブの洗浄

- ①ドライブ上部のプラグを外します。
- ②穴から、ペダルドライブ内を真水ですすぎます。
- ③ギア全体を洗うために真水を注ぎながら、ペダルを回します。
- ④水を排水するために上下逆にしてドライブを置きます。
- ⑤内部が乾くまで風通しの良い場所に置いてください。
- ⑥乾燥したらプラグを取り付けます。

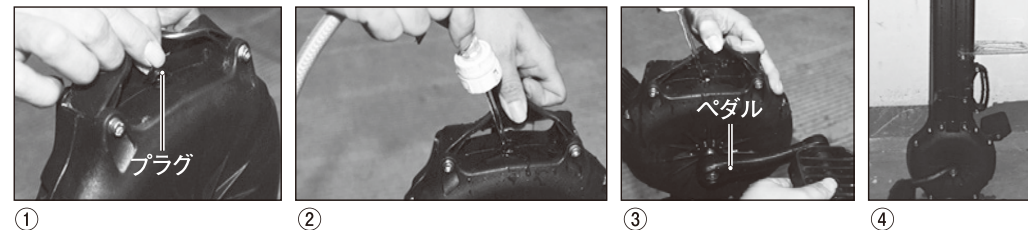

①

②

③

④

5

## ■ 保管方法

- 直射日光を避け、清潔で乾燥した場所で保管してください。剥き出しの状態や、湿った場所、コンクリート上や湿度の高い場所には絶対に保管はしないでください。

## ■ 廃棄方法

- 廃棄方法はお住まいの自治体の収集方法に従ってください。

## ■ アフターサービス

お買い求めいただきました本製品は万全を期して製造しておりますが、万一不備な点がございましたら、お問い合わせいただいた販売店、もしくは下記の弊社窓口までご連絡ください。製造上の欠陥による不具合の場合は無償で交換させていただきます。なお、修理、交換等の可否につきましては、弊社の裁量にて判断させていただきます。なお、以下のような原因での破損、不良につきましては保証いたしませんのでご了承ください。

- 本製品の誤った使用方法によるもの
- 間違ったお手入れ、保管方法、経年変化による素材劣化
- 乱暴な取り扱いによるもの
- その他、製造上の欠陥以外の原因によるもの

破損時は弊社にて診断をして、修理が可能な場合はご要望により有償にて修理させていただきます。

## ■ 仕様・サイズ

品番	: 1842525 / 1842529
品名	: マコ 12 インパルスドライブ クロスライト マコ 12 インパルスドライブ

## ■ その他

本製品の仕様、デザインは予告なく変更されることがあります。また、重量などのスペックには誤差が生じる場合があります。

6