



アウトリガー Outrigger

この度はお買いあげいただき、誠にありがとうございます。この取扱説明書(以下「本説明書」といいます)は本製品の正しい取扱方法を説明しています。ご使用前に本説明書をよくお読みいただき、正しい使用方法をご確認ください。

なお、ご不明な点等ございましたら、販売店もしくは(株)モンベル カスタマー・サービスまでお問い合わせください。本説明書は大切に保管してください。

■ 特長

本製品は、アルフェック®(アリュート®380T・430T、ボイジャー 460T・520T)専用として設計された艇の横方向の安定性を高めるオプションパーツです。水の抵抗を最小限に抑え、速度や漕ぎの軽快さを犠牲にすることなく、より高い安定性を確保します。スリムな本体はパドリングの邪魔にならず、カヤックフィッシングにも最適です。※上記以外のアルフェック®には取り付けできません。

■ 各部の名称

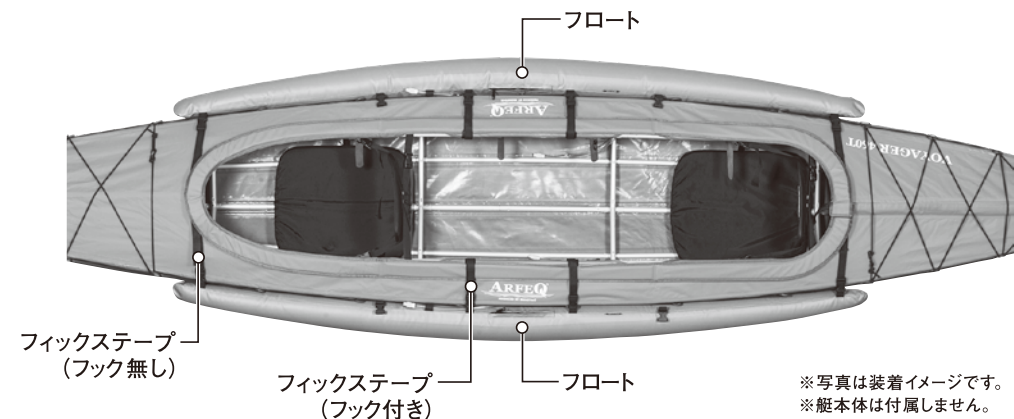

※写真は装着イメージです。
※艇本体は付属しません。

- ① フロート 2本
- ② フィックステーブ(フック付き) 4本
- ③ フィックステーブ(フック無し) 8本
- ④ エアポンプ 1個
- ⑤ スタッパッグ 1個
- ⑥ 取扱説明書 1冊

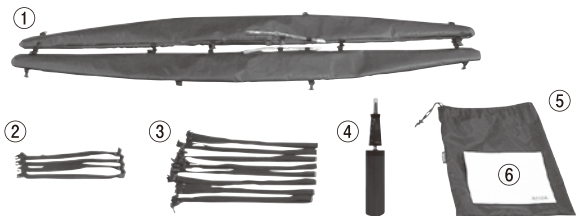

1

■ 安全上の注意 **必ずお読みください**

※艇本体の取扱説明書に記載の注意事項を必ずお読みください。

⚠ 危険 人が死亡または重傷を負う危険が差し迫って生じることが想定される内容です。

- 本製品は、アルフェック®(アリュート®380T・430T、ボイジャー 460T・520T)専用として設計されています。他の艇には使用しないでください。
- 本製品は鋭利な岩や障害物に当たるなど本体に強い衝撃を与えると破損します。このような行為は絶対にしないでください。
- 本製品を川でご使用いただく場合は、障害物のない、穏やかな流れの中で使用してください。

⚠ 警告 場合により人が死亡または重傷を負う可能性が想定される内容です。軽傷または物的損害が発生する頻度が高いことが想定される内容です。

- 空気が漏れている状態では絶対に使用しないでください。本来の性能が発揮できない恐れがあります。
- 本製品の改造はしないでください。乗艇・脱艇の妨げになる様な装着はしないでください。傷害を負ったり、事故、破損の恐れがあります。
- 使用前には毎回必ず点検をしてください。老朽化が認められる場合や損傷が認められたり、疑わしい場合には直ちに本製品の使用を中止してください。本来の性能が発揮できない恐れがあります。
- 使用中には緩みや不具合が生じていないかを時々確認してください。緩みや不具合が発生すると本来の性能を発揮できない恐れがあります。
- 本製品は水上で使用する目的で作られています。その他の目的(雪上など)では使用しないでください。傷害を負ったり、事故、破損の恐れがあります。
- 本製品は救命具ではありません。本来の目的以外に使用しないでください。
- 本製品は船体の衝突などの事故から身を守る安全用緩衝材ではありません。

⚠ 注意 人が傷害を負ったり物的損害の発生が想定される内容です。

- 正しいお手入れ方法、保管方法を守ってください。誤ったお手入れや保管方法を行うと本来の性能を発揮できない恐れがあります。
- 本製品は素材の特性上、折り跡が白化することがありますが性能上問題はありません。
- 鋭利なもので引っ掻いたり、鋭利な物の上で引きずったりしないでください。破損する恐れがあります。
- 高温になる所や火のそばに近づけないでください。変形や破損する恐れがあります。
- 空気を入れる際は付属のエアポンプを使用してください。絶対にエアコンプレッサー、二酸化炭素ボンベ、高圧圧縮空気などは使用しないでください。
- 空気を入れ過ぎないでください。特に夏期の高温時は注入する空気を抜いて調節してください。破裂する恐れがあります。
- 空気を入れたまま陸上で長時間直射日光が当たる場所に置かないでください。フロート内の空気が膨張して破裂する恐れがあります。
- 空気を入れた状態でジッパーの開閉はしないでください。破損の原因になります。
- フロート下面と水面とが接触しているくらいが横方向の安定性は向上しますが、その分パドリング時の操作性は変化(スピードが遅くなる、操作が重くなるなど)します。艇の特性を十分ご理解の上、ご使用ください。

2

■ 使用前の点検 使用にあたっては、毎回必ず次のことを確かめてください。異常が見られた場合は使用しないでください。

- 付属品などの梱包内容がすべて揃っているか
- フロートやテープに破れやほつれがないか
- バックルが正しく機能するか

■ 使用方法

① フロートに付属のエアポンプで空気を入れてください。空気の量は、フロートのシワが無くなる程度が適量です。

- ※空気を入れ過ぎると破裂の原因になります。
- ※空気を入れた状態でジッパーの開閉はしないでください。破損の原因になります。



② フロートの下側のメスバックルとフィックステーブ(フック無し)のオスバックルを接続します。(4本)
※フロートはジッパーが付いている面が上側になります。



③ セットしたフロートとフィックステーブ(フック無し)の上に艇本体を置いてください。

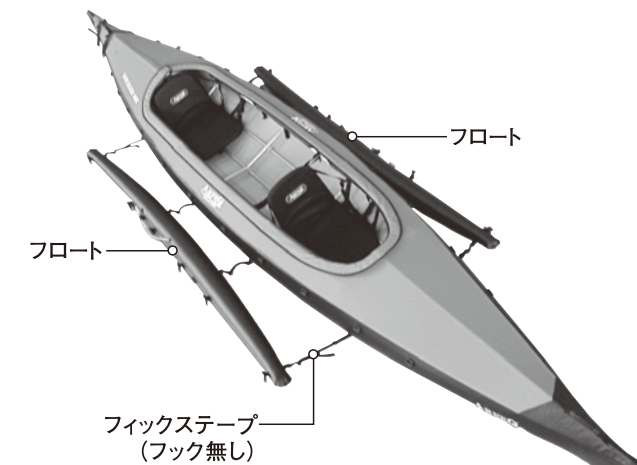

3

④ フロートの上側のメスバックルにフィクステープのオスバックルを接続します。コーミングカバーの装着有無によって、フィクステープの種類と取り付け位置が異なります(下記参照)。

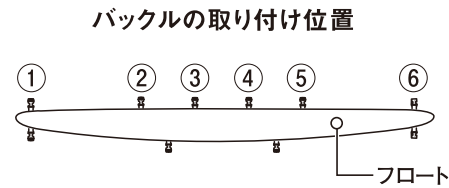

コーミングカバーを装着しない場合

フィクステープ(フック付き・右側2本/左側2本)のフックを艇本体のNBパイプに掛けてフロートのメスバックル(下図③と④の位置)に接続します。

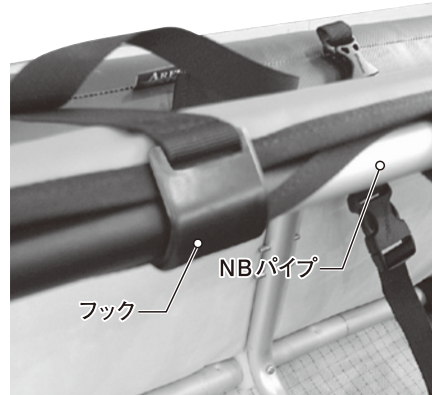
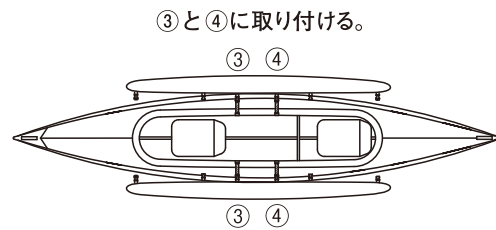

次にフロート両端のメスバックル(①と⑥)にフィクステープ(フック無し)2本のオスバックルを接続します。

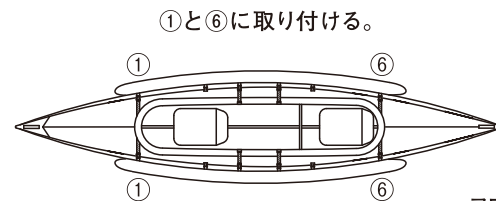

フロート上面が艇本体のデッキとボトムのつなぎ目の高さになるように各テープを調節してください。

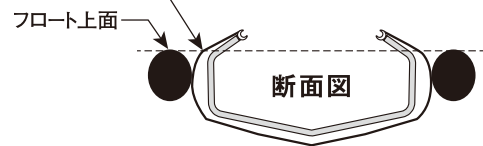

コーミングカバーを装着する場合

コーミングカバーの上からフィクステープ(フック無し)2本をフロートのメスバックルに接続します。

コーミングカバー 1人用装着時

②と⑤に取り付ける。

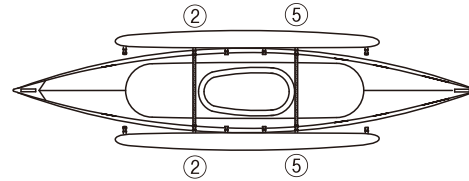

コーミングカバー 2人用装着時

③と④に取り付ける。

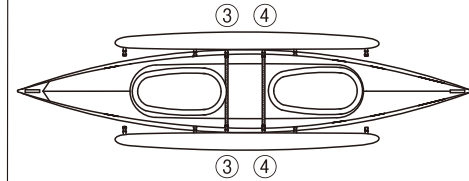

次にフロート両端のメスバックル(①と⑥)にフィクステープ(フック無し)2本のオスバックルを接続します。

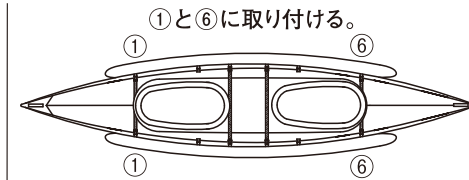
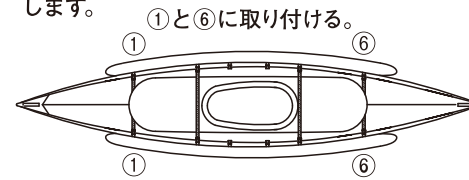

フロート上面が艇本体のデッキとボトムのつなぎ目の高さになるように各テープを調節してください。

※取り付け位置は、艇種、コーミングカバーの種類によって異なります。

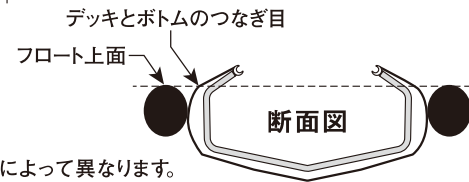

⑤ ボトム側のフィクステープ4本を左右バランス良く引き、フロートを艇本体にしっかりと固定します。このときボトム側のフィクステープの中心にある白い印が艇本体の中心になるように合わせます。同様にデッキ側のフィクステープ(フック無し)の中心にある白い印を艇本体の中心に合わせます。余ったテープはフィクステープに付属のテープクリップに挟んで固定してください。

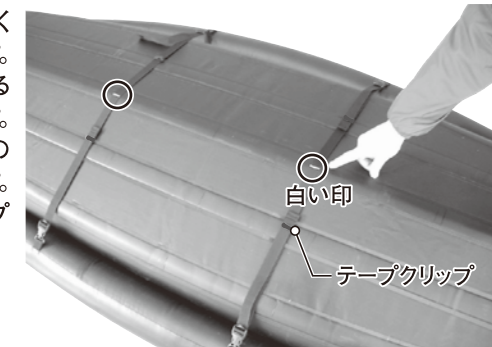

注意

艇本体のサイドエアチューブとアウトリガーのフロートは気温や水温により膨らみが多少変化することがあります。それによってテープが緩む場合があるため、時々点検をして締め直してください。

お手入れ方法

間違っただけのお手入れ方法や保管方法は本製品の寿命を縮めます。使用後や保管時は以下の点を参考にしてください。

- 使用後は水洗いをして砂や泥などを落として完全に乾燥させてください。特に海水で使用した後は、清潔な水で本製品を洗ってください。汚れがひどい時は中性洗剤と柔らかいスポンジで洗ってください。
- シンナー等の溶剤は使用しないでください。本製品を傷める原因になります。
- ジッパー部は防錆潤滑剤(CRC6-66等)を少量塗布すると動きが良くなります。その際、防錆潤滑剤が飛散しないように注意してください。
- 市販のガムテープをリペアクロス代わりに使用し、長時間放置するとガムテープの接着剤が残り、取れなくなることがあります。溶剤等で無理に剥がすと本製品を傷め場合によっては修理不可能になる場合がありますのでご注意ください。

保管方法

- 雨露、粉塵、直射日光、紫外線、塩害を受けず高温多湿ではない、風通しの良い乾燥した場所で保管してください。
- 火のそばや暖房器具のそばなどの高温になる所に置かないでください。変形、破損する恐れがあります。

廃棄方法

廃棄方法は住まいの自治体の収集方法に従ってください。

アフターサービス

お買い求めいただきました本製品は万全を期して製造しておりますが、万一不備な点がございましたら、お買い求めいただいた販売店、もしくは下記の弊社窓口までご連絡ください。製造上の欠陥による不具合の場合は無償で交換させていただきます。なお、修理、交換等の要否につきましては、弊社の裁量にて判断させていただきます。なお、以下のような原因での破損、不良につきましては保証いたしませんのでご了承ください。

- 本製品の誤った使用方法によるもの
- 間違っただけのお手入れ、保管方法、経年変化による素材劣化
- 乱暴な取り扱いによるもの
- その他、製造上の欠陥以外の原因によるもの

破損時は弊社にて診断をして、修理が可能な場合はご要望により有償にて修理させていただきます。

仕様

品番：#2351806
品名：アウトリガー
対応機種：アリユード®380T・430T、ボイジャー 460T・520T
※その他のアルフェック®には取り付けできません。

その他

本製品の仕様、デザインは予告なく変更されることがあります。また、重量などのスペックには誤差が生じる場合があります。



User's Manual

Outrigger

Outrigger

Thank you for purchasing this product. Before using, please carefully read this manual for instructions on the proper care and usage of this product.

If you have any questions regarding this product, please contact Montbell Customer Service or the store of original purchase. Keep this manual for future reference.

■ Description

This inflatable outrigger set is designed to enhance lateral stability of the kayak, and is compatible with the ARFEQ Aleut 380T, 430T and the Voyager 460T and 520T. This outrigger system is made to reduce drag on the water and prevent an impact on your ability to paddle and move quickly. This system is also great for kayak fishing because of the slim profile.

*CANNOT be used with other kayaks.

■ Components

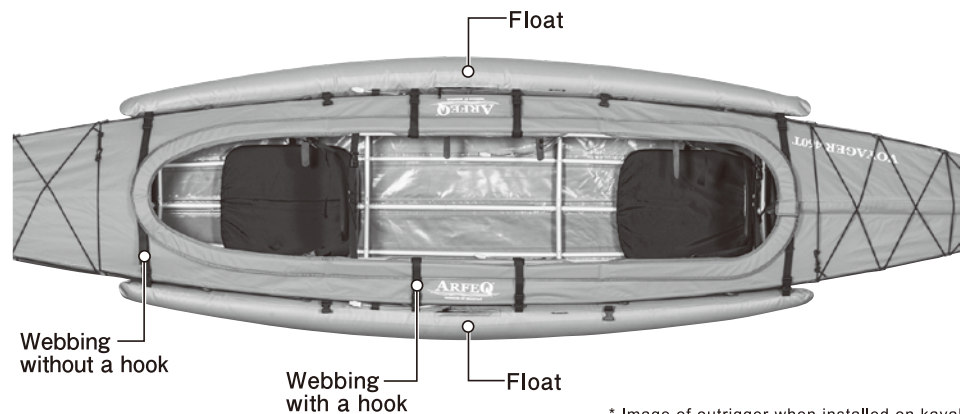

* Image of outrigger when installed on kayak.
* Outrigger is sold separately from kayak.

- ① Floats (2)
- ② Webbing with a hook (4)
- ③ Webbing without a hook (8)
- ④ Air pump
- ⑤ Stuff sack
- ⑥ User's Manual

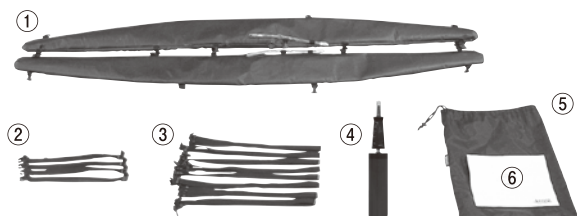

1

■ Safety Warnings! Please read carefully.

Be sure to also read the user's manual for kayak itself.

⚠ Danger! Under certain conditions, use of this product can result in major injury or death.

- ONLY compatible with the ARFEQ Aleut 380T, 430T and the Voyager 460T and 520T. Do NOT use with other kayaks.
- Sharp edges such as rocks and applying strong shocks may damage the product.
- If this product is used on a river, make sure the river has a slow current and there are no obstacles that could cause damage.

⚠ Warnings! Under certain conditions, use of this product can result in injury, death, or property damage.

- Do NOT use this product if there are air leaks or punctures. Will not perform as intended.
- Do NOT modify or alter this product. Improper modifications, alterations or attachments to the kayak can damage the product and impair functionality.
- Inspect the product every time before using. Even if you use this product correctly, this product's materials will deteriorate over time, affecting the product's performance. Stop using this product immediately if you notice any deterioration.
- Check the product from time to time during use. If the attachments become loose, the product does not function.
- This product is designed for kayaking on open water. Do NOT use this product for any other activity for which it is not designed.
- This is NOT a floatation device. Do NOT use this product for any other activity for which it is not designed.
- This product is NOT designed to protect your kayak from bumping into obstacles.

⚠ CAUTION! Under certain conditions, use of this product can result in injury or property damage.

- Please follow recommended care and storage instructions. Improper care and storage can lead to decrease in performance.
- Due to the nature of the material, folded lines may turn white, but it has no affect on performance.
- Keep sharp objects away from this product.
- To prevent deforming and damage to the product, do NOT store near heat sources.
- Do NOT use an air compressor or similar device to inflate this product. ONLY use the included air pump.
- Do NOT over inflate. During hot weather, release air if necessary. There is a possibility that the product could rupture.
- During hot weather, do NOT leave the product on land in direct sunlight. Air inside the product can heat up causing the product to expand and rupture.
- Do NOT open or close the zipper while the product is inflated.
- When the bottom of the floats are in contact with the water, the product provides maximum stability. However, this can cause a change in how the kayak moves in the water (speed and maneuvering). Fully understand how this product will affect the handling of your kayak before use.

2

■ Prior to use, inspect this product for:

- All components are present
- No tear in the floats or webbing
- Buckles are working correctly

■ Directions

① Use air pump to inflate the floats. Inflate until floats no longer have wrinkles.

- * Over inflating can cause rupturing or damage to the floats.
- * Do NOT open or close the zipper while the floats are inflated.



② Connect 4 webbings (without a hook) to the female buckles along the bottom of the floats.

- * The tops of the floats have a zipper.

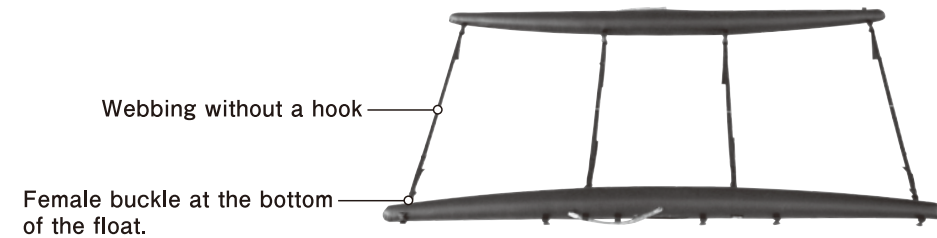

③ Lay the kayak on top of the webbings.

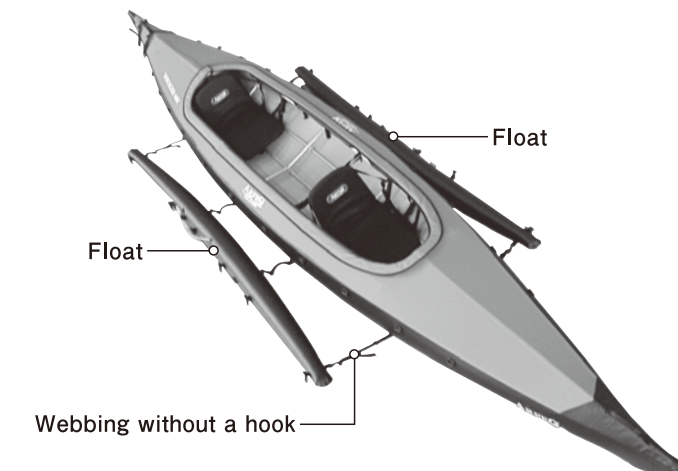

3

4 Connect webbings to the female buckles along the top of the floats. Depending on if there is a combing cover, the choice of webbing and buckle positions will differ. See the instructions below for more information.

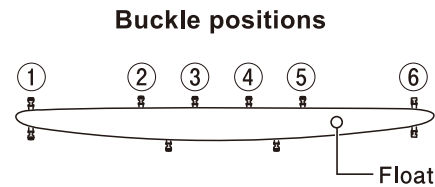

Without a combing cover

Connect the hook of webbing to the NB pipe, and attach the other end to the female buckle of the float at the position ③ and ④.

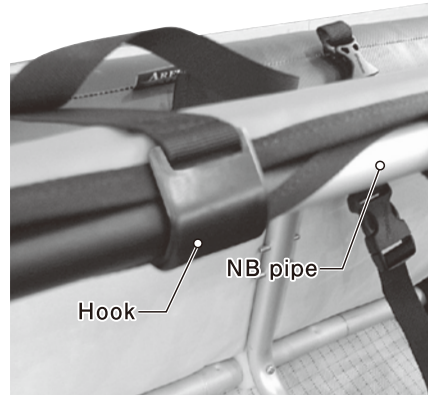
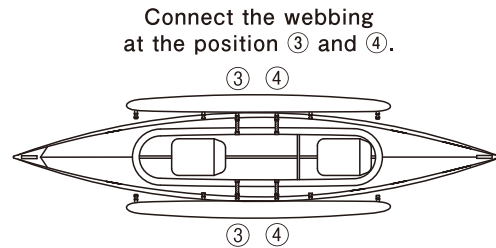

Next, connect 2 webbings (without a hook) to the float at the position ① and ⑥.

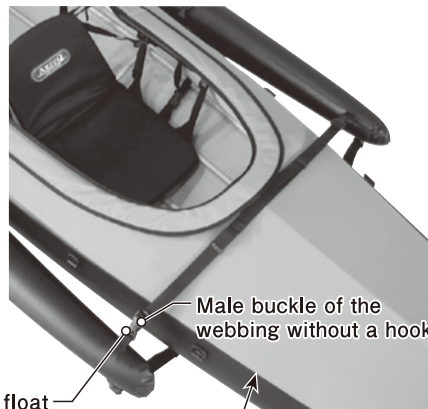
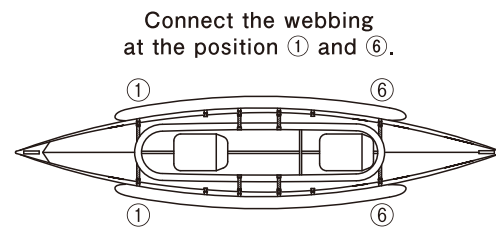

Edge of the deck and bottom of the kayak

Top of float



Adjust the length of the webbing so that the top of the floats is right at the edge of the deck and bottom of the kayak.

4

With a combing cover

Connect 2 webbings (without a hook) to the float over the combing cover.

Combing cover for 1 paddler

Connect the webbing at the position ② and ⑤.

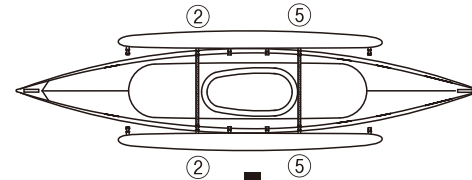

Combing cover for 2 paddlers

Connect the webbing at the position ③ and ④.

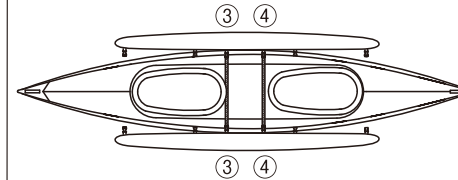

Next, connect 2 webbings (without a hook) to the float at the position ① and ⑥.

Connect the webbing at the position ① and ⑥.

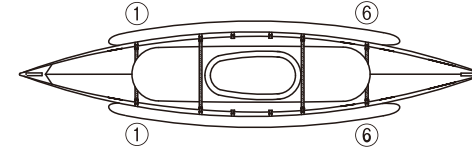

Connect the webbing at the position ① and ⑥.

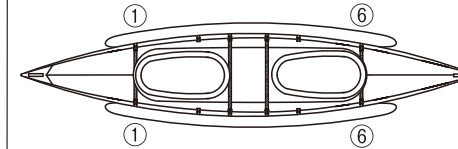

Adjust the length of the webbing so that the top of the floats is right at the edge of the deck and bottom of the kayak.

* Depending on the model and type of combing cover, positions of the buckles and webbing may differ.

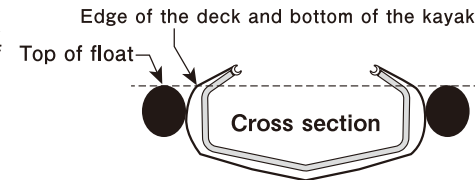

5 Adjust the length of the webbing on the bottom of kayak, balancing the right and left sides, making sure the floats are firmly in contact with the kayak. Use the white marks on the webbing (both the bottom and deck of the kayak) as a guide by aligning them in the middle of the kayak. After making adjustments, secure any extra webbing with the clips on the webbing.



Floats attached (without a combing cover)

5

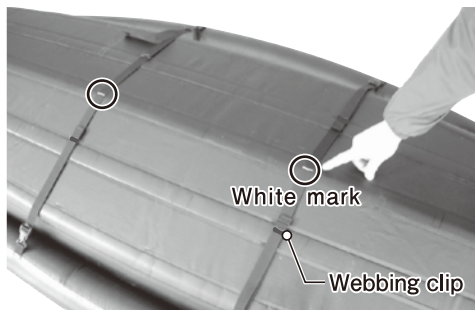

CAUTION

Depending on air temperature and water temperature, the kayak's side air tube and the outrigger floats can change volume. In some instances, the webbing can become loose, so periodically check the floats and adjust the webbing as necessary.

Care

- After use, wash dirt, stains, and/or sand with water and dry thoroughly. After use with salt water, rinse with fresh water. When heavily stained, wash with mild soap and a soft sponge.
- Do NOT use solvents, such as paint thinner.
- To keep the zipper operating smoothly, apply a zipper lubricant. However, make sure that the lubricant is only applied to the zipper.
- Do NOT use duct tape or other similar adhesive to repair ruptures or punctures. Unlike a repair sheet, tapes will peel leaving their adhesives behind. Due to the nature of adhesives, it cannot be easily removed and if you attempt to remove it with solvents, you can damage the material beyond repair.

Storage

- When storing for an extended period of time, store in a well ventilated, cool, dry place out of direct sunlight and dust.
- To prevent deforming and damage, do NOT store near heat sources.

Disposal

- Please follow local regulations regarding waste disposal.

Warranty

Montbell's warranty covers all defects in materials and workmanship to the original owner, for the lifetime of the product. If a product ever fails due to a manufacturing defect, Montbell will repair or replace the product at Montbell's discretion. This warranty does not cover damage(s) caused by accident, improper care, negligence, misuse, alterations or normal wear and tear. Damage(s) not covered under warranty will be repaired at a reasonable rate. If you would like to make a warranty inquiry, please contact Montbell Customer Service or the store of original purchase.

Specifications

Style# : #2351806

Name : Outrigger

Compatible models : ARFEQ Aleut 380T, 430T and the Voyager 460T and 520T

* CANNOT be used with other ARFEQ models.

All product specifications and design are subject to change without prior notice. Actual product specifications may vary.

mont-bell Co.,Ltd.

2-2-2 Shinmachi, Nishi-ku, Osaka 550-0013 JAPAN

www.montbell.com

6

44-2885-2009